

LIPA

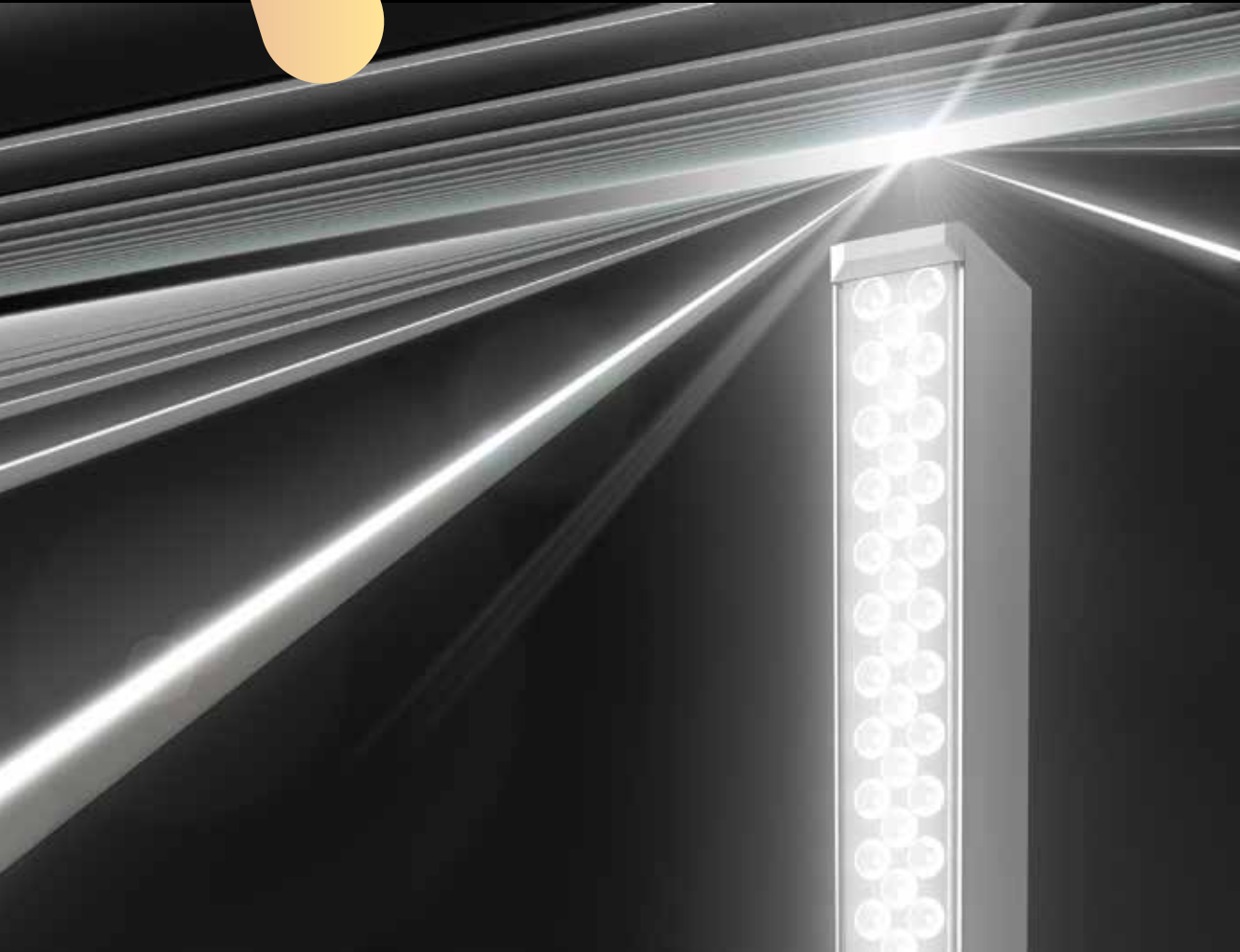

LINEDO

CONTINUOUS LINE LUMINAIRE SYSTEM



LIPA LINEDO



Theoretisch ein Lichtband. Praktisch eine Revolution.

Vorausgedacht und neu gemacht: Mit LINEDO präsentiert LIPA eine echte Revolution in Sachen Lichtband. Trägerprofil und Lichtbandleuchte bilden bei LINEDO eine konstruktive Einheit - und damit ein System, mit dem sich Zeit und Aufwand für die Montage erheblich reduzieren lassen.





Nutzen und Einsatzbereiche werden dagegen maximiert, denn das kombistarke Plug-and-Play-Modul zeigt sich auch technologisch überlegen: Eigens für das minimalistische Aluminium-Strangpressprofil entwickelte LED-Platinen, exakt darauf abgestimmte Abdeckungen und Optiken, eine bis zu 14-polige Durchgangsverdrahtung sowie Schutzart IP54 als Standard machen LINEDO überragend systemeffizient, zukunftssicher und anwendungsflexibel.

Kompromisslose Lichtqualität und das ästhetische, für ein Lichtband untypische Design sind logische Konsequenz und i-Tüpfelchen zugleich, so erobert LINEDO neben Industriegebäuden und Supermärkten auch architektonisch anspruchsvollere Umgebungen wie Autohäuser, Museen oder sogar sakrale Gebäude.

Die Planung, Konfiguration oder Skalierung des in Bamberg gefertigten Überfliegers funktioniert wunderbar einfach und App-gestützt. Mit wenigen Key-Produkten lassen sich rund 80 Prozent aller Beleuchtungsaufgaben lösen.

LİPA LİNEDO

SCHNELLÜBERSICHT

1 Komponente	
4 Standardlängen	<div style="display: flex; gap: 5px;"> <div style="border: 1px solid #ccc; padding: 2px 5px;">598 mm</div> <div style="border: 1px solid #ccc; padding: 2px 5px;">1.163 mm</div> <div style="border: 1px solid #ccc; padding: 2px 5px;">2.291 mm</div> <div style="border: 1px solid #ccc; padding: 2px 5px;">4.547 mm</div> <div style="border: 1px solid #ccc; padding: 2px 5px;">projektspezifische Lösungen</div> </div>
1 Schutzart	IP 54
3 Sichtfarben	<div style="display: flex; gap: 5px;"> <div style="border: 1px solid #ccc; width: 20px; height: 20px; background-color: white;"></div> <div style="border: 1px solid #ccc; width: 20px; height: 20px; background-color: #ccc;"></div> <div style="border: 1px solid #ccc; width: 20px; height: 20px; background-color: black;"></div> <div style="border: 1px solid #ccc; padding: 2px 5px;">projektspezifische Lösungen</div> </div>
2 Montagearten	
4 Optiken	
7 Lichtverteilungen	
5 Leistungsstufen	<div style="display: flex; gap: 5px;"> <div style="border: 1px solid #ccc; padding: 2px 5px;">13</div> <div style="border: 1px solid #ccc; padding: 2px 5px;">19</div> <div style="border: 1px solid #ccc; padding: 2px 5px;">27</div> <div style="border: 1px solid #ccc; padding: 2px 5px;">33</div> <div style="border: 1px solid #ccc; padding: 2px 5px;">42</div> </div> .000 lm / 4,5 m
3 Lichtfarben	<div style="display: flex; gap: 5px;"> <div style="border: 1px solid #ccc; padding: 2px 5px;">830</div> <div style="border: 1px solid #ccc; padding: 2px 5px;">840</div> <div style="border: 1px solid #ccc; padding: 2px 5px;">850</div> <div style="border: 1px solid #ccc; padding: 2px 5px;">projektspezifische Lösungen CRI > 90</div> </div>
2 Schaltungsarten	<div style="display: flex; gap: 5px;"> <div style="border: 1px solid #ccc; padding: 2px 5px;">on/off</div> <div style="border: 1px solid #ccc; padding: 2px 5px;">DALI</div> </div>
3 Durchverdrahtungen	<div style="display: flex; gap: 5px;"> <div style="border: 1px solid #ccc; padding: 2px 5px;">5 polig</div> <div style="border: 1px solid #ccc; padding: 2px 5px;">7 polig</div> <div style="border: 1px solid #ccc; padding: 2px 5px;">14 polig</div> </div>

PLUSPUNKTE

- ⊕ **Installationsfertiges, formschönes** Ein-Komponenten-Lichtbandsystem
- ⊕ **Made in Germany.**
- ⊕ **Ultraschnelle Montage** durch Plug & Play Kompletmodule
- ⊕ Über **30% gewichtsreduziertes Aluminium-Strangpressprofil** mit minimalen Abmessungen – Höhe 58 mm, Breite 76 mm
- ⊕ Serienmäßig hohe **Schutzart IP 54**
- ⊕ **5, 7- oder 14-polige** Durchverdrahtung als Standard
- ⊕ **7 Lichtverteilungen** und **5 Leistungsstufen** decken nahezu alle Beleuchtungsaufgaben in Industrie, Shop, Office und öffentlichen Gebäuden ab
- ⊕ Hervorragend geeignet für Bürobereiche (UGR ≤ 19) und **Bildschirmarbeitsplätze** (BAP) gem. DIN EN 12464-1
- ⊕ Leuchtenlichtausbeute bis zu **180 lm/W**
- ⊕ **Ripplestrom** (100 Hz) < 1%
- ⊕ Zahlreiche **Funktionsmodule** z.B. Strahler, Sicherheitsbeleuchtung, Sensoren...
- ⊕ Bis zu **10 Jahre Garantie**
- ⊕ LED-Lebensdauer **80.000 h** (L_{CL0}) CLO gesteuert - Für gleichbleibende
- ⊕ Lichtleistung über die gesamte Lebensdauer
- ⊕ **IoT Ready** - Steuerung und Monitoring über DALI-2 Standard (auf Anfrage)
- ⊕ Mit der **LINEDO App** lassen sich Projekte in wenigen Schritten planen
- ⊕ Geeignet für Umgebungstemperaturen von **-25 bis zu +50°C**



1

Komponente

Ich bin eine Revolution!

Tragschiene plus LED-Einsatz plus Verbinder plus Endkappe plus Chaos auf der Baustelle? Machen Sie Schluss mit zeitraubendem Gefummel und Gebastel.

Mit LINEDO kaufen Sie ein fertiges Stück Lichtband:

auspacken, aufhängen, nächstes.

¡Viva la revolución!

Revolutionär einfach:

LINEDO Komplettmodule aus Aluminium und das werkzeuglose Montagesystem

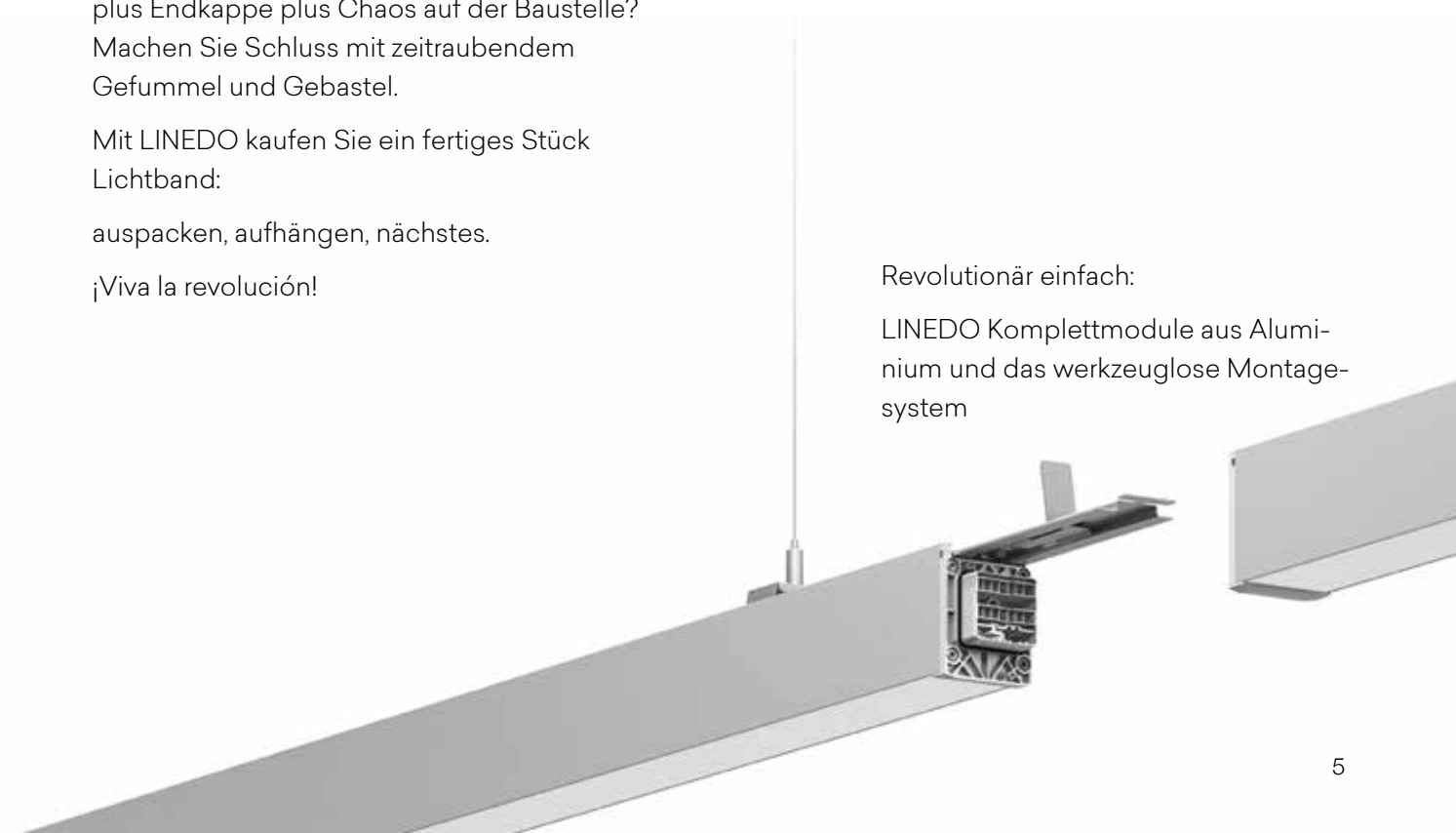
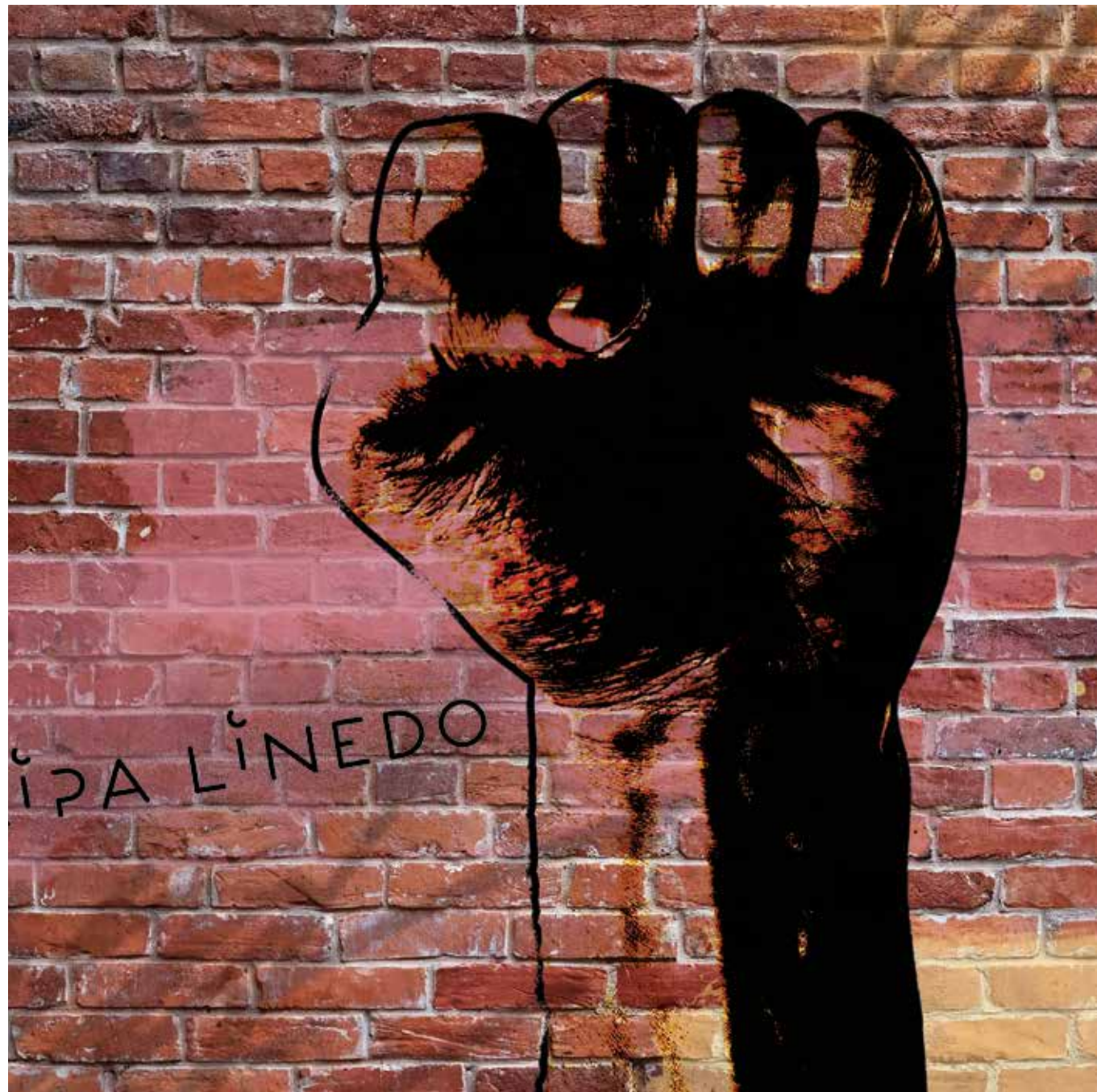

1/3 weniger Strecke mit dem Steiger!

LINEDO

1. Fahrt: Die Befestigungspunkte setzen
2. Fahrt: LINEDO Module einhängen, zusammenstecken, elektrifizieren ...

Konventionelle Lichtbandsysteme

1. Fahrt: Die Befestigungspunkte setzen
2. Fahrt: Tragschienen einhängen, verbinden
3. Fahrt: Leuchtenmodule und ggf. Dichtungen einbringen, elektrifizieren ...



-50%

Installationszeit

Ich spare Zeit und Aufwand!

Mit LINEDO machen Sie richtig Strecke.

Während Andere noch die benötigten Einzelteile zusammensuchen sind Sie schon auf der Überholspur.

Die umweltfreundliche, styroporfreie Pappschlauchverpackung gewährt schnellen Zugriff auf LINEDO - auch in der Enge der Arbeitsbühne.

4,5 Meter Module und wenige notwendige Montagepunkte sind der zusätzliche Turbo für die Langdistanz.

Sparen Sie bis zu 50% Installationszeit!
Auf die Plätze, fertig, los!



Weniger Müll,
weniger Zeit: Die clevere
Schlauchverpackung aus Pappe
ist leicht geöffnet - und entsorgt

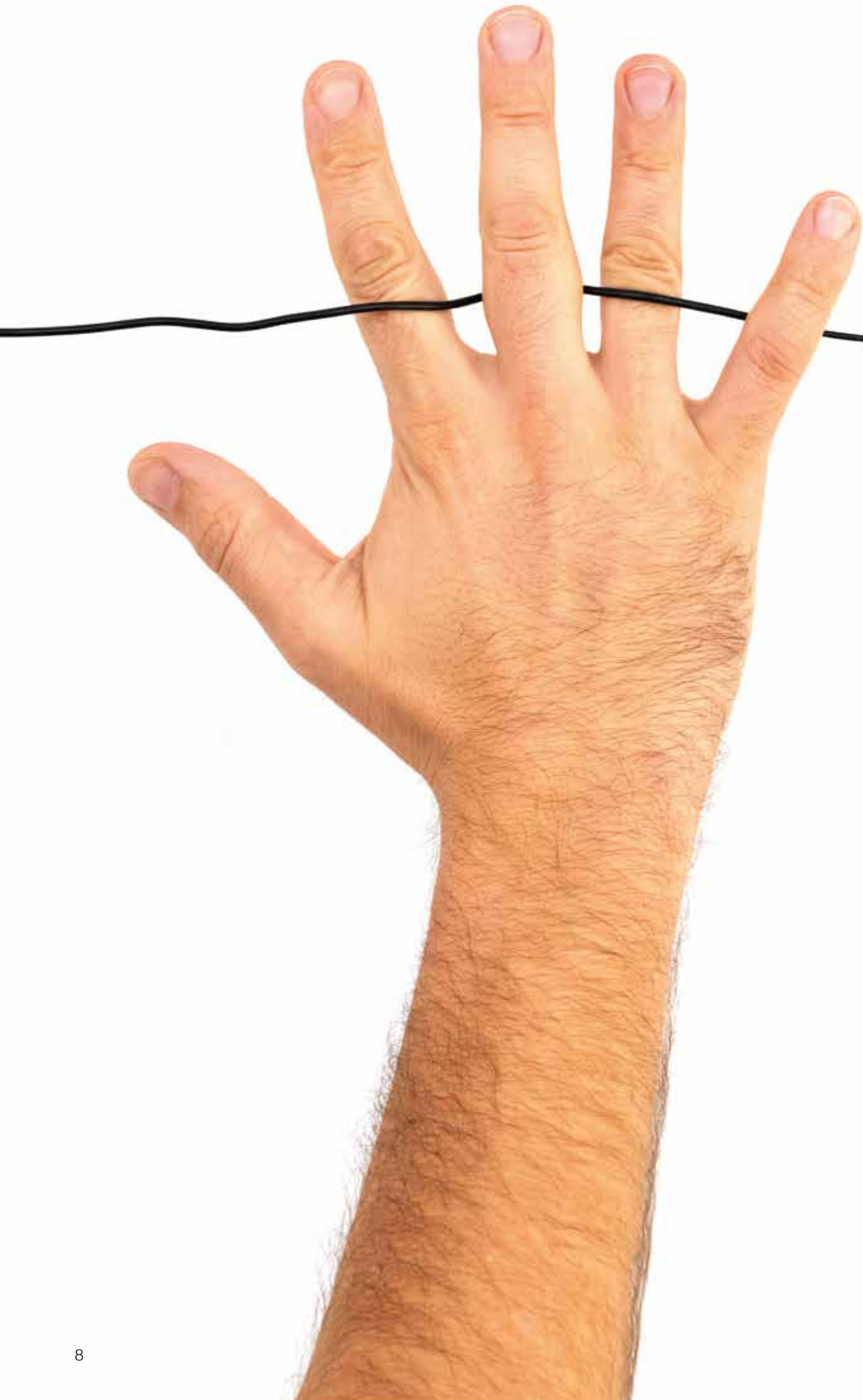

5

Artikel

lösen 80% aller Aufgaben!

LINEDO bietet Ausführungen für nahezu jede Beleuchtungsaufgabe.

Die Planung eines Lichtbands mit LINEDO ist kinderleicht. Mit fünf Artikeln ist die Einkaufsliste meistens fertig.

Die benötigten Teile verrät Ihnen unsere LINEDO App und der Konfigurator auf unserer Webseite. Ganz klassisch auch der Produktteil dieser Broschüre.

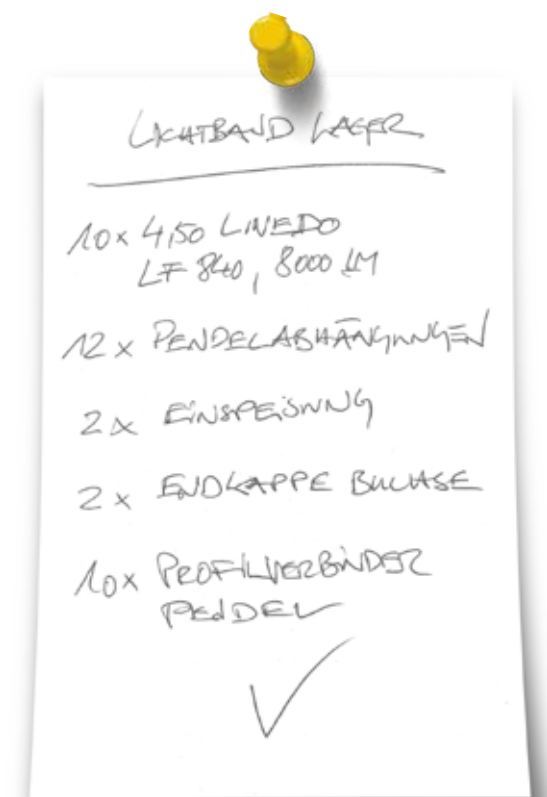



IP54

standardmäßig

Ich biete hohen Schutz!

Praktischer Türsteher!

Ob Staub, Feuchtigkeit oder beide ungeliebten Eindringlinge im Doppelpack: LINEDO gibt es ausschließlich in einer Schutzart - der hohen.

Das ist sicher und passt in jedem Fall.

Das Einsatzgebiet reicht von frostigen -25°C bis hin zu heißen 50°C Umgebungstemperatur.

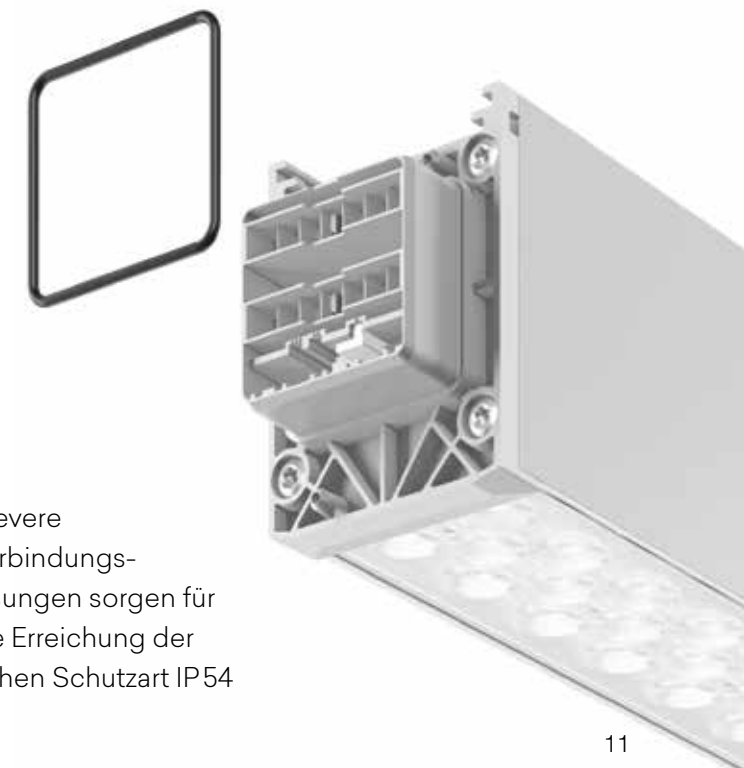

Clevere Verbindungs-lösungen sorgen für die Erreichung der hohen Schutzart IP54





7



Lichtverteilungen

Ich kann eng wie breit!

Ob eng, breit, asymmetrisch oder diffus - in Kombination mit den auswählbaren Leistungsstufen bietet LINEDO die richtige Lichtcharakteristik und -performance für Ihre Planung.

Varianten mit Blindmodulen, Strahlereinsätzen, Sicherheitsleuchten etc. erhöhen zusätzlich die schier unendlichen Einsatzmöglichkeiten.

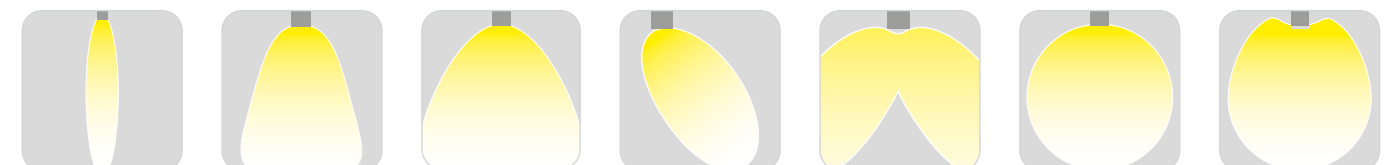

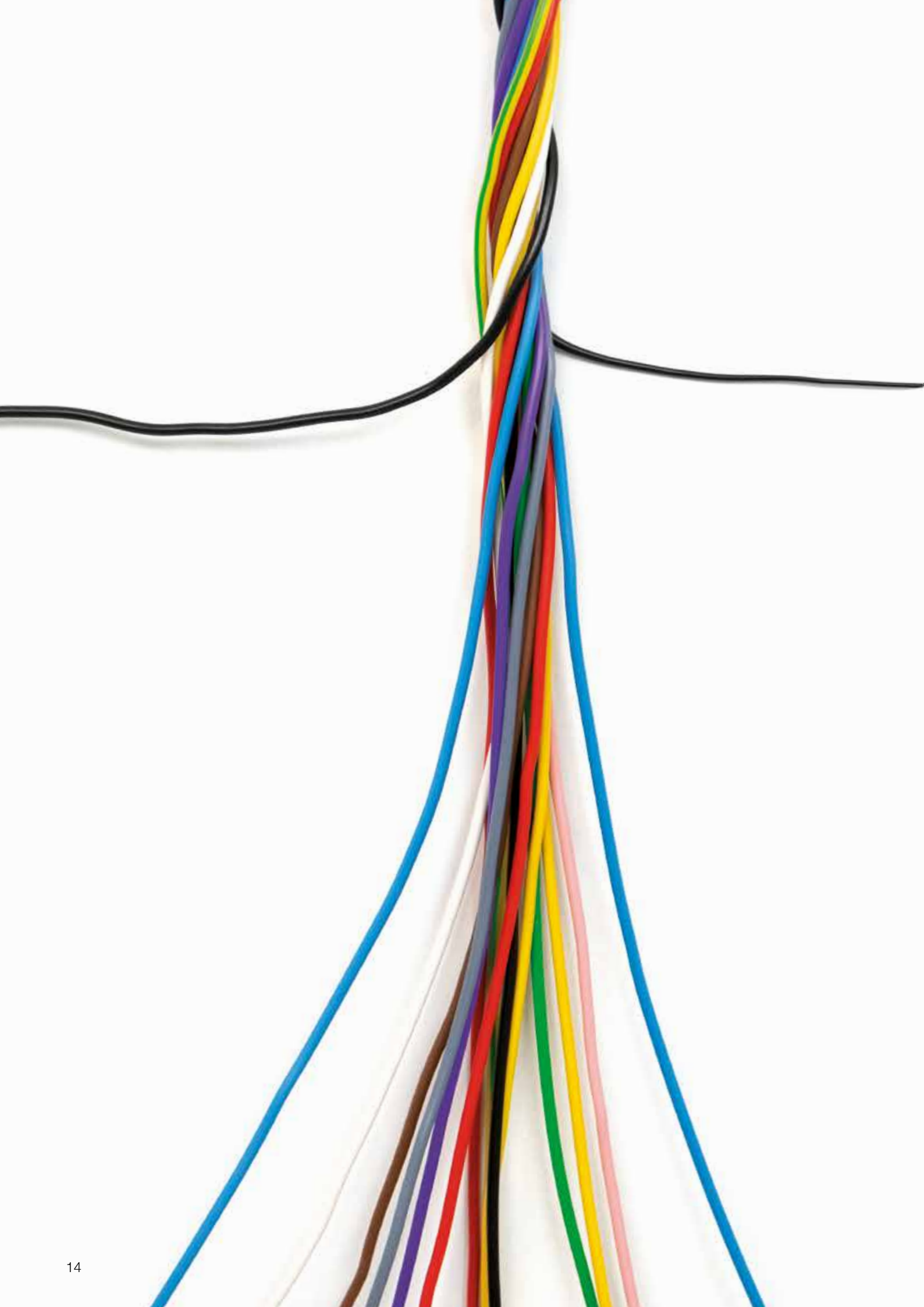

14

-polig

Ich bin auf allen Leitungen erreichbar!

Serienmäßig mit bis zu 14-poliger Durchverdrahtung ausgestattet, ermöglicht LINEDO zukunftssichere Installationen mit DALI-Steuerung, Sicherheitsleuchtenüberwachung und integrierten Kommunikationsleitungen. Und mit dem LINEDO-Steckersystem ist das auch ruckzuck und sicher verbunden.

Die vielen schönen Kabel werden Sie also leider nie zu Gesicht bekommen!

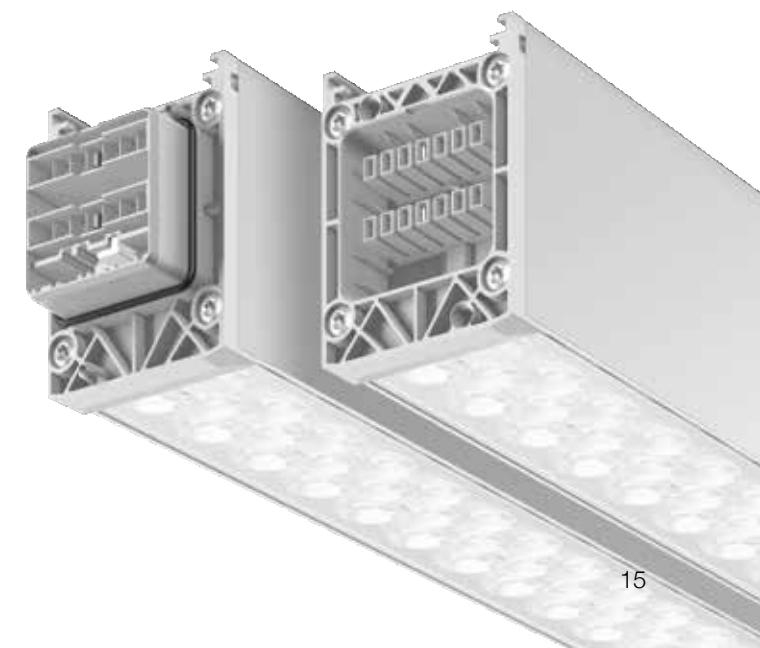



1/3/8

Stunden

Ich Sorge für Sicherheit!

Die Integration von Sicherheitsbeleuchtung und -funktionen stand bei der Entwicklung von LINEDO von Anfang an mit im Fokus.

Rettungswegkennzeichnung und -beleuchtung mit Einzelbatterie oder mit zentraler Versorgung sowie die Anbindung an vielfältige Überwachungssysteme sind im Lichtband einfach zu realisieren.

Die passenden Zentral- und Gruppenbatteriesysteme liefern wir Ihnen gerne mit.



EASY+IP

Traumteam: LINEDO versteht sich mit dem EASY+IP LPS System - der skalierbaren Gruppenbatterieanlage von RZB - sensationell gut.



CONTROLS

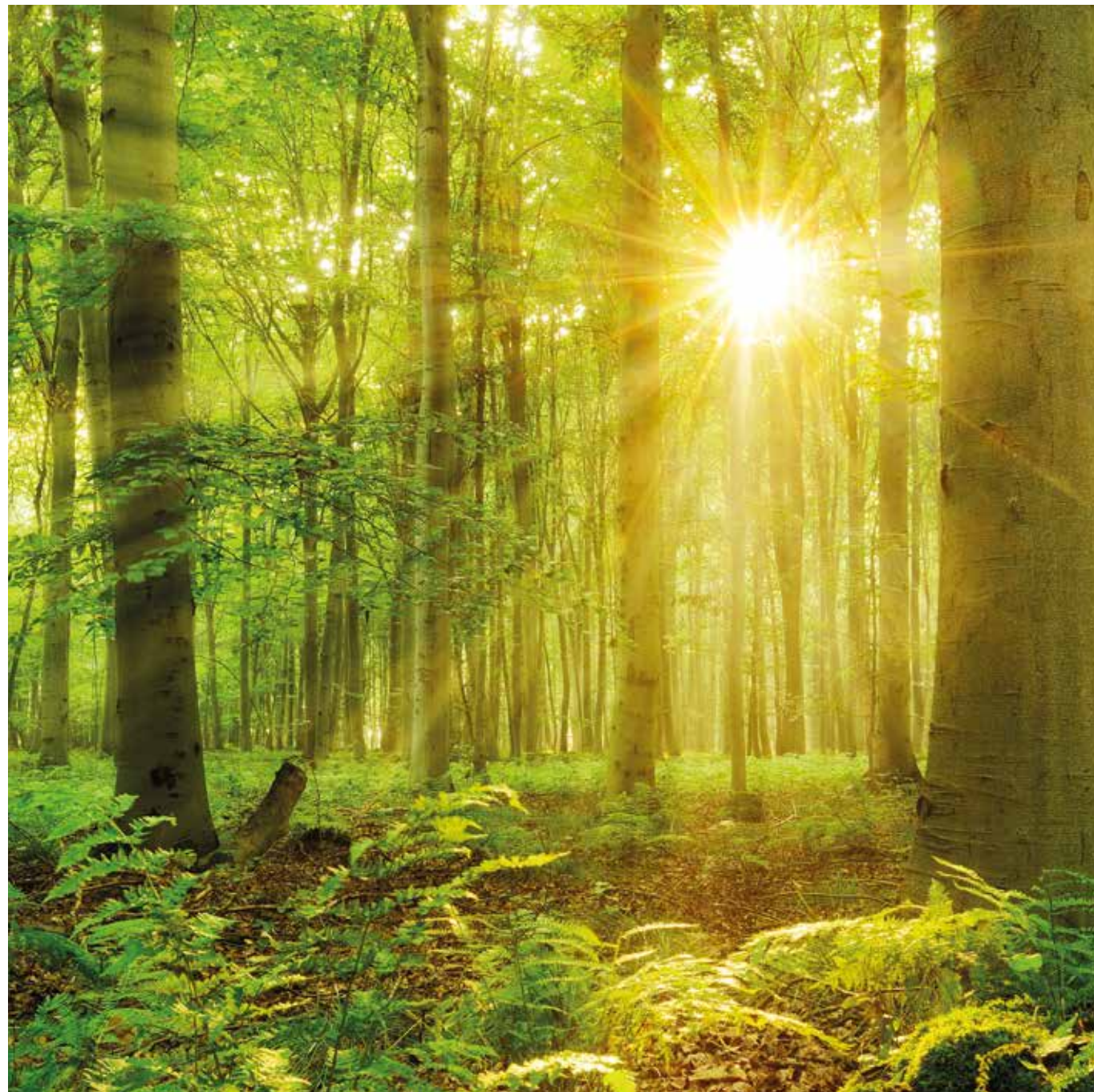

Einfach gut

Innovative Beleuchtungskonzepte

Der **Sensor erkennt** mein Umfeld,
die **Leuchte weiß**, was ich will,
die Schnittstelle erlaubt die **Individualität**.

Das sind nur ein paar der Vorzüge des LINEDO
Lichtbandsystems:

- **Energieeinsparung**
- **Tageslicht-/Personenabhängig**
- **Aufruf von Lichtszenen**
- **Leitung bzw. Leitungslos**
- **Intelligentes Licht**





3

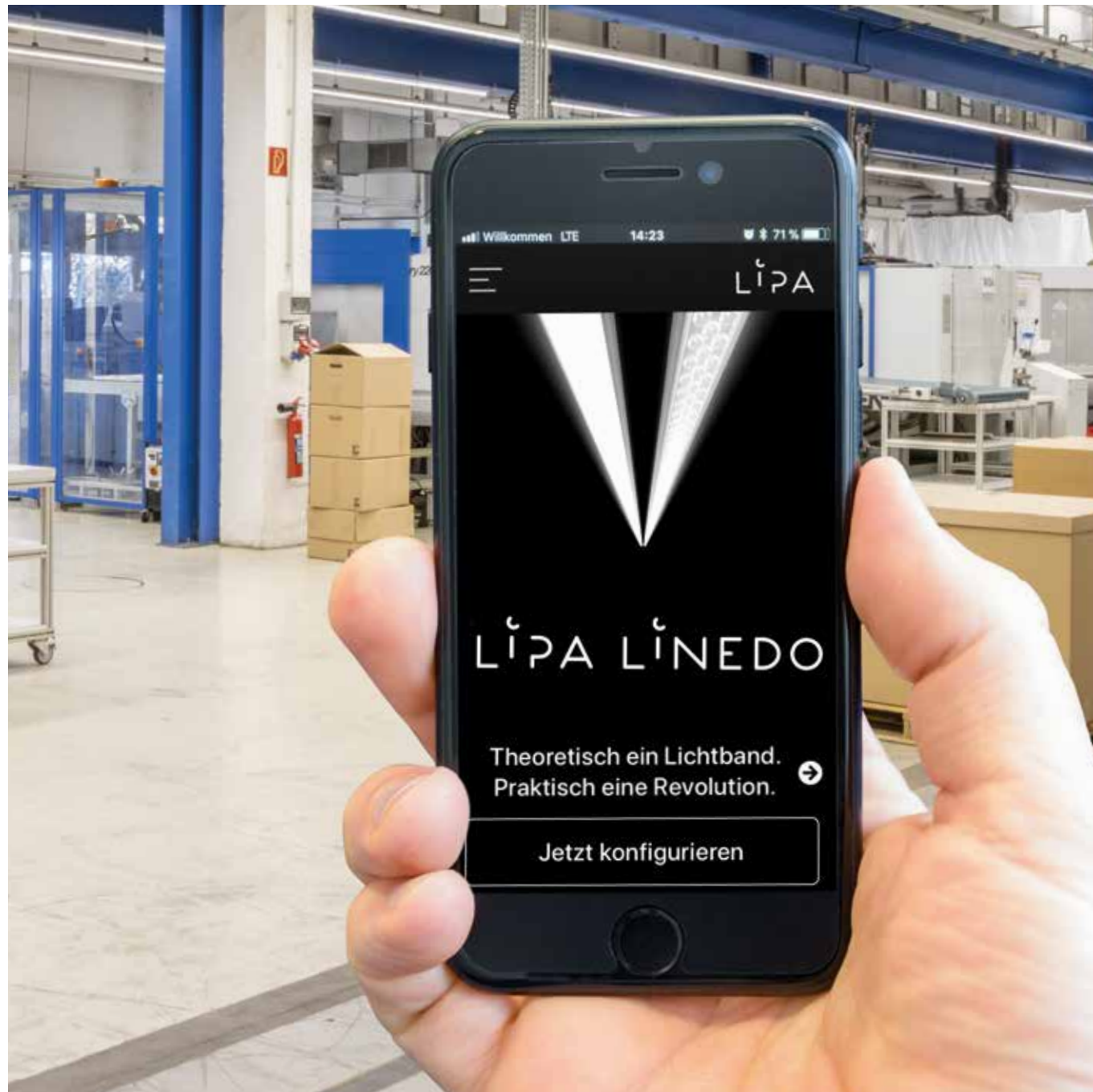

Schritte

..um mich zu planen!

Mit der LIPA LINEDO App können Sie Ihr LINEDO Lichtband ganz einfach auf Ihrem Smartphone oder Tablet planen.

Sie geben die Raummaße und die lichttechnischen Anforderungen an und die App berechnet automatisch die benötigten Lichtbandmodule einschließlich Montagematerial.

Gewissermaßen eine Planung mit ganz viel Fingerspitzengefühl.



100%



Full Service

Stets zu Diensten!

Sie wollen bestmögliches Licht haben. Nicht mehr und nicht weniger.

Damit Sie nicht Licht-, Elektro- und Energietechnik, Maschinenbau und BWL studieren müssen, haben wir das für Sie getan.

Nutzen Sie unsere Services. Wir beraten, planen individuell, überwachen und finanzieren Ihre Beleuchtungsanlage und unterstützen Sie bei Programmierung und Inbetriebnahme.

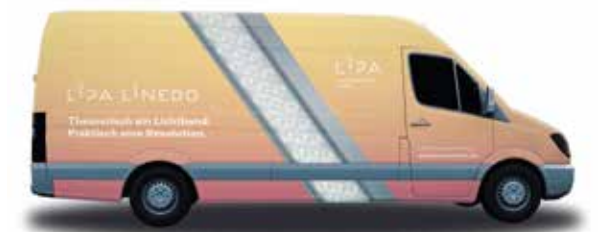

Der LIPA Premium Service ist Supportpartner vor, während und nach der Installation einer Anlage.



10

Jahre Garantie

Ja, ich will!

LINEDO ist clever konzipiert und wird aus hochwertigen Komponenten gefertigt. Und: Bei der Montage kann nichts falsch gemacht werden.

Auf so viel Qualität gewähren wir bis zu 10 Jahre Garantie und einen 36-monatigen Vor-Ort-Austauschservice.

Für eine langfristige Verbindung!



Mehr Informationen zu den Garantiebedingungen auf LINEDO Lichtbandmodule erhalten Sie von unserer LINEDO-Hotline unter: +49 (0) 6436 28485 0 oder auf www.lipa-leuchten.de



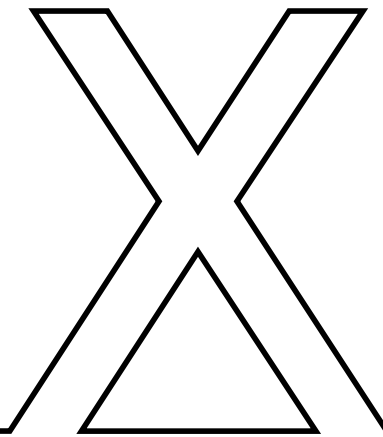

Designfaktor

Ich bin viel attraktiver!

Sie haben sich für die Beleuchtung mit einem Lichtband entschieden, legen aber auch Wert auf gutes Design? Bislang eine Zwickmühle, ähneln klassische Lichtbandsysteme meist den Drei-Stufen-Raketen der Leuchtstofflampenzeit.

Mit seiner, von dem schlanken Aluminiumprofil bestimmten, eleganten Form bringt LINEDO Stil in die Welt der Lichtbänder - und in jedes Ihrer Projekte.

Lichtband war mal langweilig!

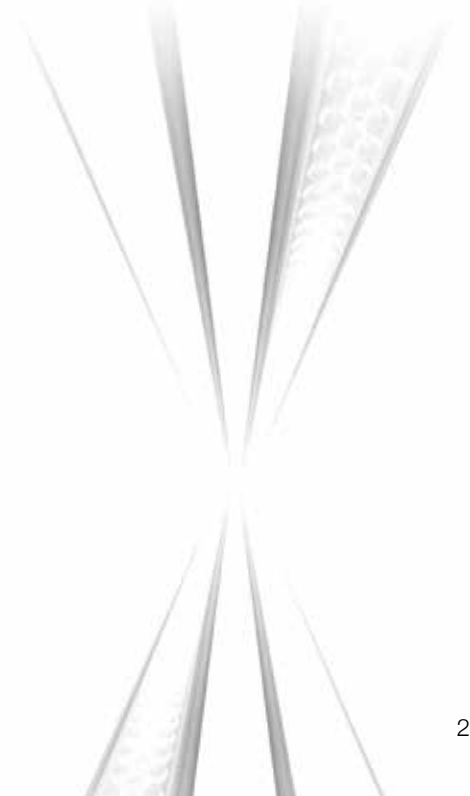

Hier können Sie üben!

01 02 03 04 05 06 07 08 09 10 11 12 13 14 15 16 17 18

L L . . . 0

01 02 03 04 05 06 07 08 09 10 11 12 13 14 15 16 17 18

L L . . . 0

01 02 03 04 05 06 07 08 09 10 11 12 13 14 15 16 17 18

L L . . . 0

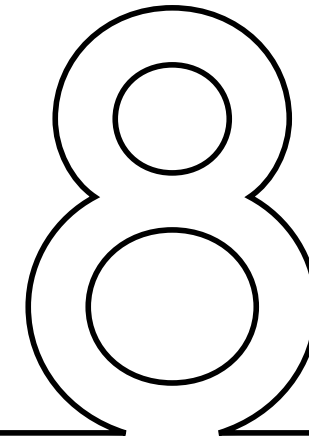

Schnelles Nummerchen?

Variablen

Wir wollen Sie nicht mit Artikelnummern zuschütten. Dennoch muss eine derartige Variantenvielfalt adressierbar sein. Machen wir es doch anders! Sagen Sie uns einfach, was Sie möchten: Ersetzen Sie nach unten stehendem Schema einfach die Ziffern der Beispielnummer durch die Codes Ihrer Auswahl.

01 02 03 04 05 06 07 08 09 10 11 12 13 14 15 16 17 18

L L 4 5 9 0 . 8 4 0 . 7 7 6 . 5 0 3

Länge Profil

- 06 = 1 Einheit (598 mm)
- 12 = 2 Einheiten (1.163 mm)
- 23 = 4 Einheiten (2.291 mm)
- 45 = 8 Einheiten (4.547 mm) ✓

Optik

- Linse klar**
- 30 = 30° symmetrisch
- 60 = 60° symmetrisch
- 90 = 90° symmetrisch ✓
- AS = einfach asymmetrisch
- AD = doppelt asymmetrisch
- Opaler Diffusor**
- OF = opal flach
- OH = opal hoch

Lichtfarbe

- 83 = Lichtfarbe 830
- 84 = Lichtfarbe 840 ✓
- 85 = Lichtfarbe 850

Profilfarbe eloxiert:

- 0 = aluminium ✓
- pulverbeschichtet:**
- 2 = weiß
- 3 = schwarz

Anzahl Pole

- 5 = 5 Pole
- 7 = 7 Pole ✓
- 4 = 14 Pole

Dimmbarkeit

- 00 = Keine
- 76 = DALI ✓

Moduleinteilung

- 0 = durchgängig LED
- 5 = 50% Blindmodul ✓
- 7 = 75% Blindmodul

Leistungsstufen [lm/1 Einheit]

- 00 = 1.700
- 01 = 2.450
- 02 = 3.400
- 03 = 4.100 ✓
- 04 = 5.200

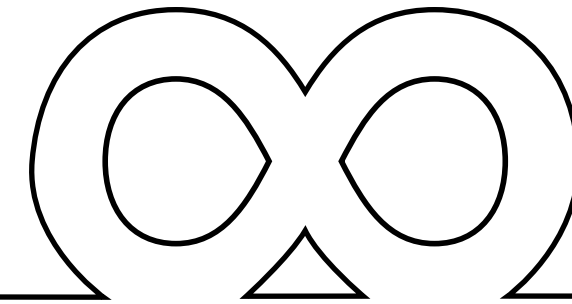

Möglichkeiten

Ich bin unendlich vielseitig!

Ein Lichtband im Büro?

Niemals!

Doch! Dank des eleganten Designs und des edlen Profils aus eloxiertem Aluminium ist LINEDO geradezu prädestiniert für Einsätze, bei denen ein Lichtband bisher undenkbar war.

Denn auch im Hotel, im Office oder im Museum können lineare Strukturen attraktiv und sinnvoll sein.

Ausgefallene Wünsche?

Neben den Standardausführungen silber eloxiert und schwarz bzw. weiß pulverbeschichtet ist LINEDO auch projektspezifisch individualisierbar.

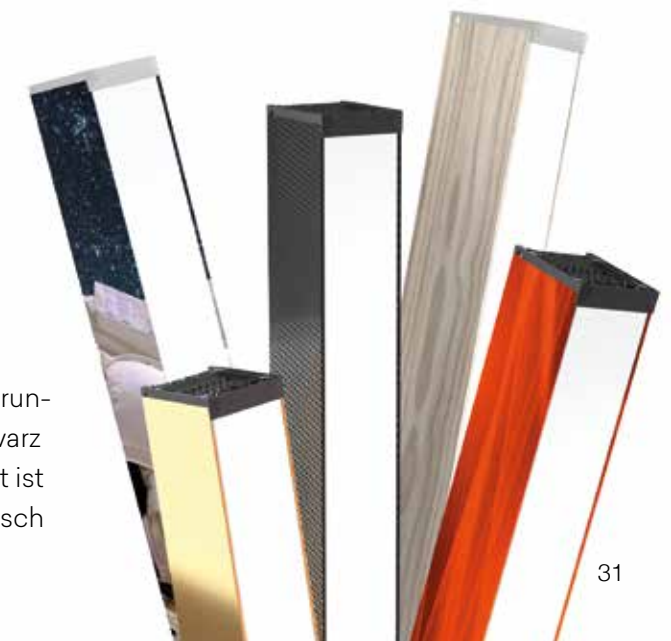

Industrie

Nicht zuletzt durch die hohe Gleichmäßigkeit und die wirtschaftliche Installation empfiehlt sich ein Lichtband für Industriehallen. LINEDO bietet mit sieben Lichtverteilungen und fünf Leistungsstufen für nahezu jede Sehaufgabe das richtige Modul. Die hohe Schutzart IP54 sichert langfristig einen wartungsarmen Betrieb.

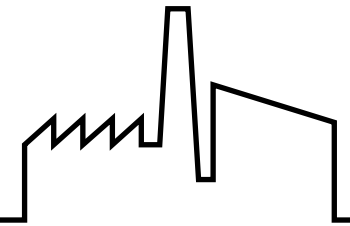

Projektblatt Industriehalle

Beleuchtung der Fertigungsfläche

Anforderung:

Lichtpunkthöhe: 7 m
 Raumgröße: 22 x 46 m
 Ęm: > 300 lx
 Uo: > 0,60

Lösung:

LINEDO
 Modullänge: 8 Einheiten
 Optik: Linse 60° symmetrisch
 Lichtfarbe: 850
 Profilfarbe: alufarben
 Verdrahtung: 5-polig
 Dimmbarkeit: Nein
 Moduleinteilung: 50% LED
 Lichtstrom: 3.350 lm/1 Einheit

Benötigte Teile:

Module: LL4560.850.500.502
 LL1260.850.500.002
 Endkappen: LL2699.009
 Einspeisungen: LL2678.000
 Pendelsets: LL2664.000
 Verbinder: LL2680.000

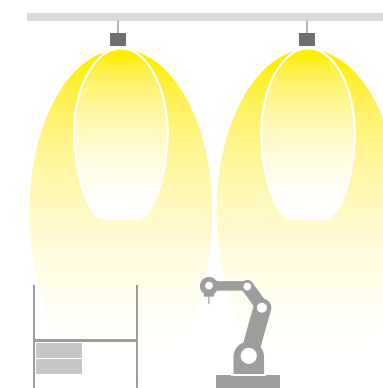

Mein schnelles Nummerchen:

01 02 03 04 05 06 07 08 09 10 11 12 13 14 15 16 17 18
L L 4 5 6 0 . 8 5 0 . 5 0 0 . 5 0 2

Die Erklärung des LINEDO Bestellnummernsystems finden Sie auf Seite 28

Logistik



Lagerhallen sind prädestiniert für die Beleuchtung mit Lichtbandsystemen: Schmale, lange Gänge müssen aus teilweise sehr hohen Lichtpunkthöhen beleuchtet werden. Mit den verschiedenen Optiken und Leistungsstufen von LINEDO kein Problem. Die lange Lebensdauer und die hohe Schutzart reduzieren den Wartungsaufwand auf ein Minimum. Die erste Einsparung verursacht LINEDO jedoch schon bei der ultraschnellen Montage.

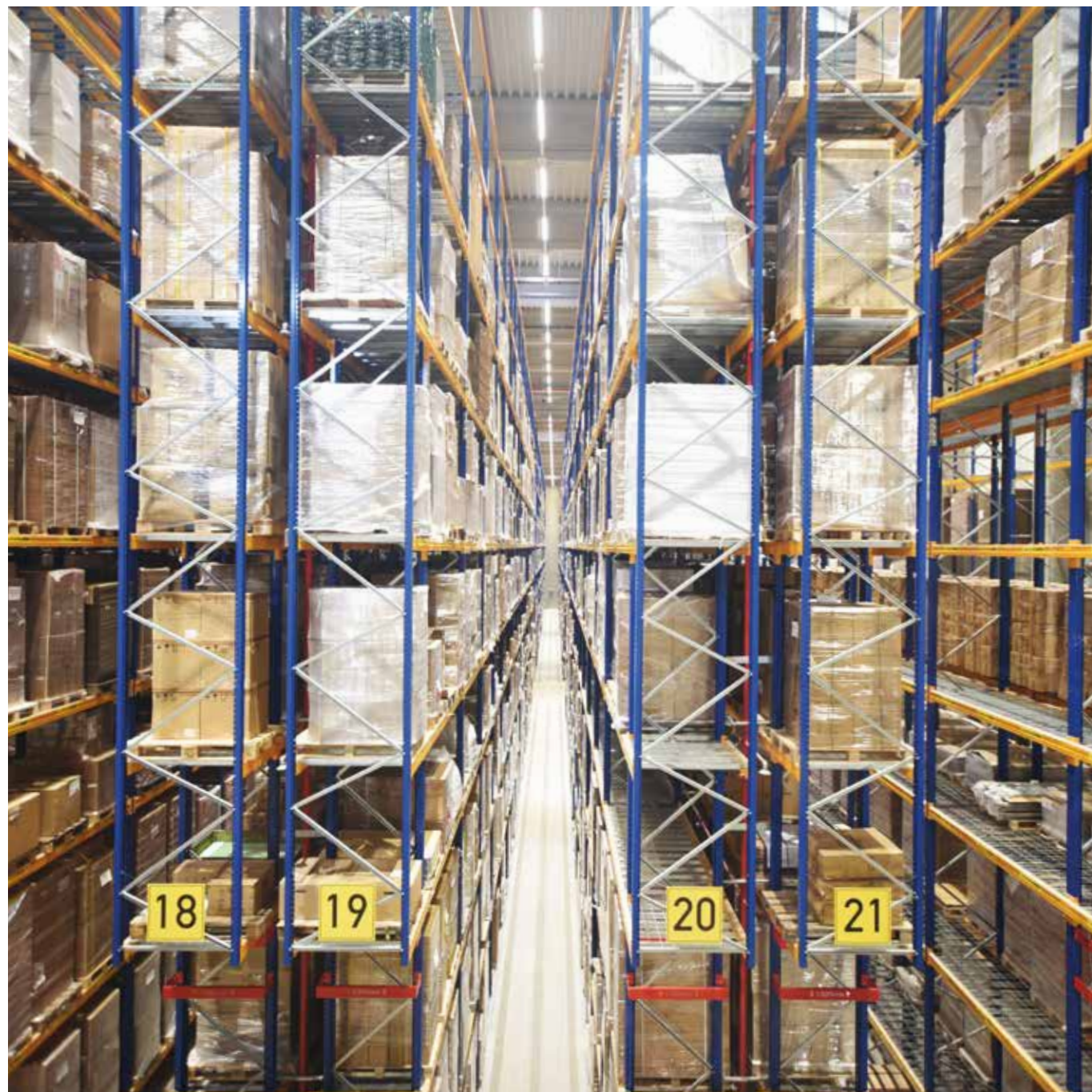
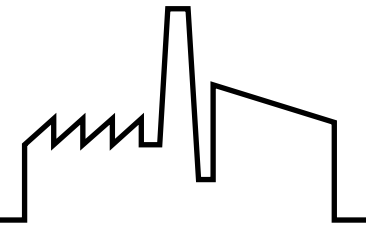

Projektblatt Hochregallager

Beleuchtung der Fahrwege und Regale

Anforderung:

Lichtpunkthöhe: 21 m
Raumgröße: 123 x 24 m
E: > 150 lx

Lösung:

LINEDO
Modullänge: 8 Einheiten
Optik: Linse 30° symmetrisch
Lichtfarbe: 840
Profilfarbe: alufarben
Verdrahtung: 7-polig
Dimmbarkeit: DALI
Moduleinteilung: 50% LED
Lichtstrom: 5.200 lm/1 Einheit

Benötigte Teile:

Module: LL4530.840.776.504
LL1230.840.776.004
Endkappen: LL2699.009
Einspeisungen: LL2678.000
Pendelsets: LL2664.000
Verbinder: LL2680.000

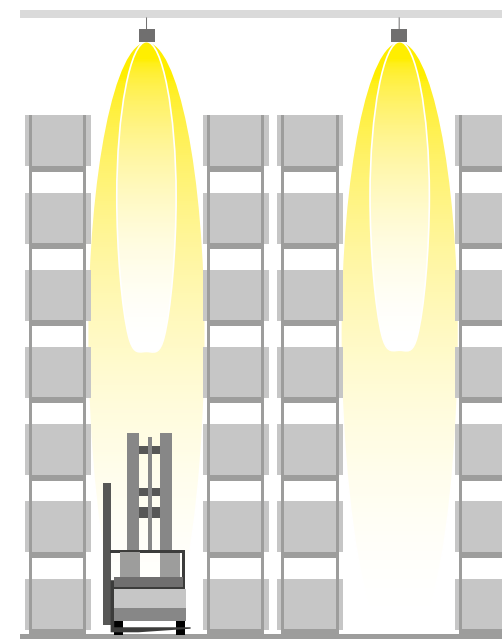

Mein schnelles Nummerchen:

01 02 03 04 05 06 07 08 09 10 11 12 13 14 15 16 17 18
L L 4 5 3 0 . 8 4 0 . 7 7 6 . 5 0 4

Die Erklärung des LINEDO Bestellnummernsystems finden Sie auf Seite 28

Shop



Gerade für die Warenpräsentation in Sortimentsgängen ist ein Lichtband erste Wahl. Einfach und doppelt asymmetrische LINEDO Linien sorgen für eine gleichmäßige Ausleuchtung der Regale.

Stromschienen- und Strahlermodule bieten in der Obst- und Gemüseabteilung und bei Aktionsware vielfältige Möglichkeiten der Inszenierung.

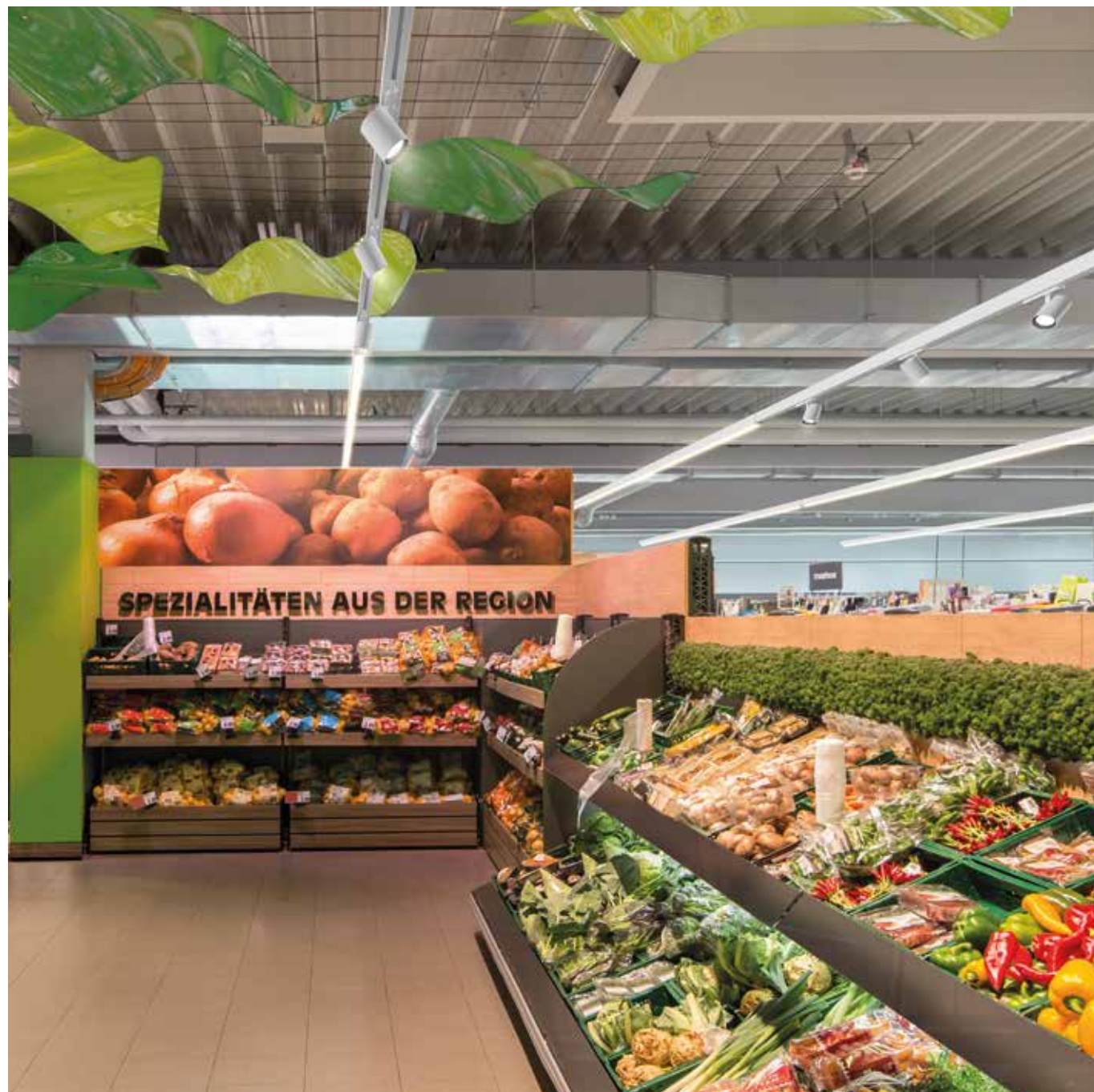
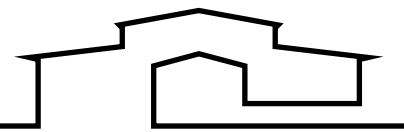

Projektblatt Supermarkt

Beleuchtung der Gänge und Aktionsflächen

Anforderung:

Lichtpunkthöhe: 3,6 m
 Flurbreite: 2,0 m
 Ëm: > 500-750 lx in den Regalen

Lösung:

LINEDO
 Modullänge: 8 Einheiten und 2 Einheiten
 Optik: Linse doppelt asymmetrisch + LINEDO Stromschienenmodul mit Deecos Mini Strahlern

Lichtfarbe: 830
 Profilfarbe: alufarben
 Verdrahtung: 7-polig
 Dimmbarkeit: DALI
 Moduleinteilung: 100% Licht
 Lichtstrom: 3.000 lm/1 Einheit

Benötigte Artikel:

Leuchtenmodule: LL45AD.830.776.002
 LL45AS.830.776.002
 Stromschiene: Sonderanfertigung
 Endkappen: LL2699.009
 Einspeisungen: LL2678.000
 Pendelsets: LL2663.000
 Verbinder: LL2680.000

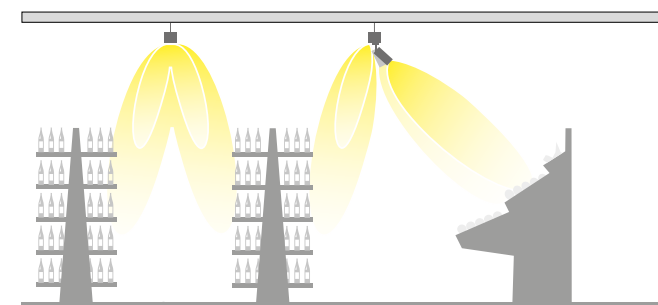

Mein schnelles Nummerchen:

01 02 03 04 05 06 07 08 09 10 11 12 13 14 15 16 17 18
L L 4 5 A D . 8 3 0 . 7 7 6 . 0 0 2

Die Erklärung des LINEDO Bestellnummernsystems finden Sie auf Seite 28

Office

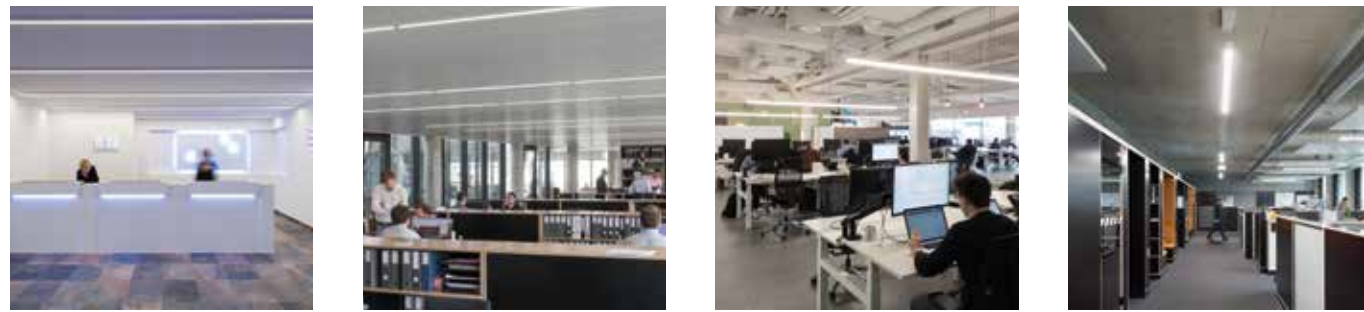

In Gruppen- und Großraumbüros können mit LINEDO attraktive und gleichermaßen wirtschaftliche Beleuchtungslinien aufgebaut werden - unter Berücksichtigung der Anforderungen an Bildschirmarbeitsplätze gemäß DIN EN 12464-1.

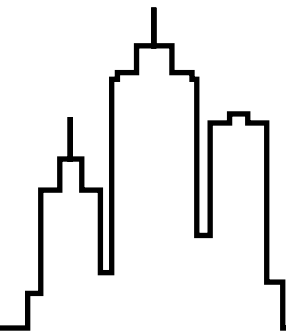

Projektblatt Großraumbüro

Beleuchtung der Büroarbeitsplätze

Anforderung:

Lichtpunkthöhe: 2,8 m
 Raummaße: 11 x 6 m
 Ēm: > 500(-750) lx
 Uo: > 0,60

Lösung:

LINEDO
 Modulängen: 8 Einheiten und 2 Einheiten
 Optik: Linse 60° symmetrisch
 Lichtfarbe: 840
 Profilfarbe: alufarben
 Verdrahtung: 7-polig
 Dimmbarkeit: DALI dimmbar
 Moduleinteilung: 50% Blindmodul
 Lichtstrom: 2.450 lm/1 Einheit

Benötigte Teile:

Module: LL4560.840.776.501
 LL1260.840.776.001
 Endkappen: LL2699.009
 Einspeisungen: LL2678.000
 Pendelsets: LL2663.000
 Verbinder: LL2680.000

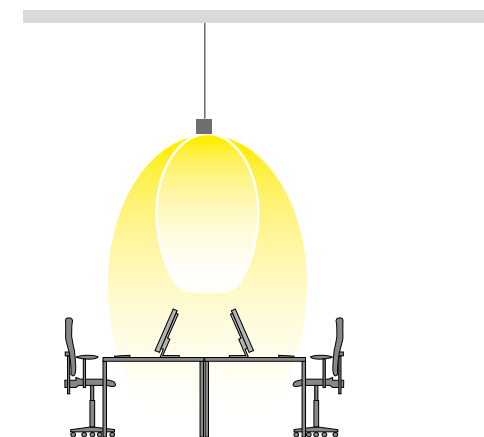

Mein schnelles Nummerchen:

01 02 03 04 05 06 07 08 09 10 11 12 13 14 15 16 17 18
L L 4 5 6 0 . 8 4 0 . 7 7 6 . 5 0 1

Die Erklärung des LINEDO Bestellnummernsystems finden Sie auf Seite 28

Autohaus

Traditionell leisten Lichtbänder im Autohaus in der Werkstatt gute Dienste. Mit LINEDO tritt endlich ein Lichtband an, das sich dank seiner schlichten Bauform und des edlen Oberflächenfinishs auch in den Ausstellungsraum wagen kann - und dort all seine Fähigkeiten ausspielt.

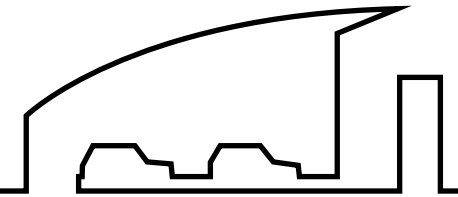

Projektblatt Autohaus

Beleuchtung des Showrooms

Anforderung:

Lichtpunkthöhe: 6 m
 Raummaße: 18 x 14 m
 Ëm: > 500-750 lx

Lösung:

LINEDO
 Modullänge: 8 Einheiten
 Optik: Linse 90° symmetrisch
 Lichtfarbe: 840
 Profilfarbe: weiß
 Verdrahtung: 7-polig
 Dimmbarkeit: DALI
 Moduleinteilung: 100% Licht
 Lichtstrom: 1.700 lm/1 Einheit

Benötigte Teile:

Module: LL4590.842.776.000
 Endkappen: LL2699.009
 Einspeisungen: LL2678.002
 Deckenadapter: LL2580.010

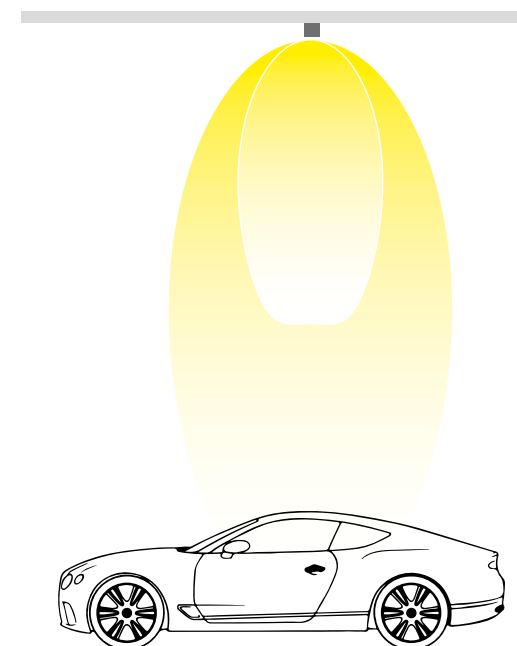

Mein schnelles Nummerchen:

01 02 03 04 05 06 07 08 09 10 11 12 13 14 15 16 17 18
L L 4 5 9 0 . 8 4 2 . 7 7 6 . 0 0 0

Die Erklärung des LINEDO Bestellnummernsystems finden Sie auf Seite 28

Verkehr

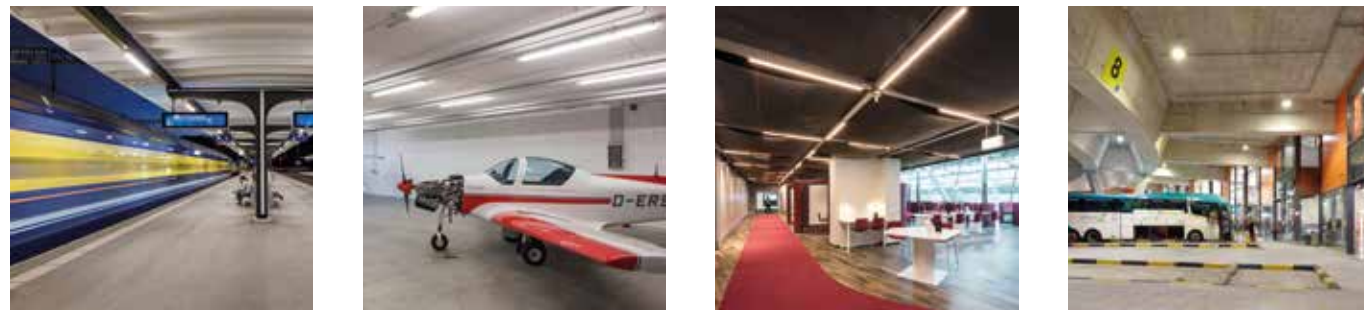

Flughäfen und Bahnhöfe sind die täglichen Verteilerpunkte für viele Menschen. Gute Beleuchtung sorgt hier nicht nur für Sicherheit, sondern leitet die Passagiere auch auf den Verkehrswegen.

Die lineare Struktur von LINEDO erweist sich hier als hervorragender Wegweiser. Im Vergleich mit einer Einzelleuchteninstallation gewinnt LINEDO zudem in den Disziplinen Gleichmäßigkeit und Wirtschaftlichkeit.

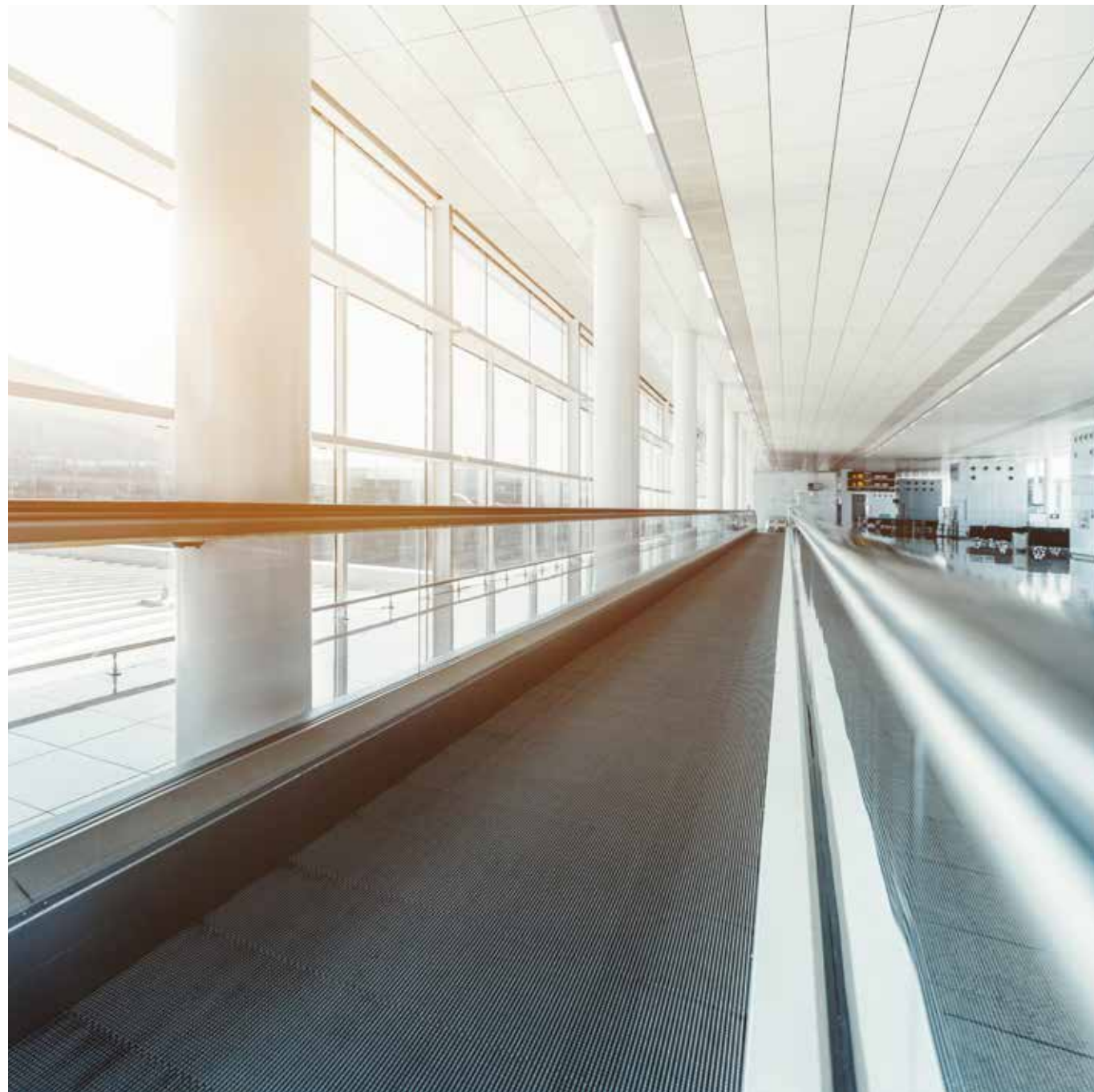
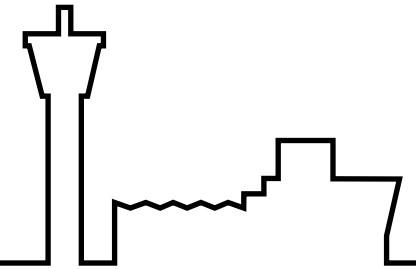

Projektblatt Flughafen

Beleuchtung der Fahrsteige

Anforderung:

Lichtpunkthöhe: 3,5 m
 Raumgröße: 100 x 6 m
 Em: > 150-200 lx
 Uo: > 0,40

Lösung:

LINEDO
 Modullänge: 8 Einheiten
 Optik: Linse 90° symmetrisch
 Lichtfarbe: 840
 Profilfarbe: alufarben
 Verdrahtung: 7-polig
 Dimmbarkeit: DALI
 Moduleinteilung: 50% Blindmodul
 Lichtstrom: 1.700 lm/1 Einheit

Benötigte Teile:

Module: LL4590.840.776.500
 LL1290.840.776.500
 Endkappen: LL2699.009
 Einspeisungen: LL2678.000
 Pendelsets: LL2663.000
 Verbinder: LL2680.000

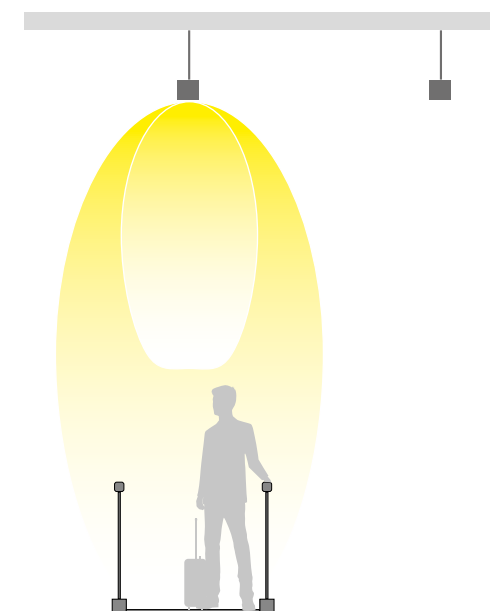

Mein schnelles Nummerchen:

01 02 03 04 05 06 07 08 09 10 11 12 13 14 15 16 17 18
L L 4 5 9 0 . 8 4 0 . 7 7 6 . 5 0 0

Die Erklärung des LINEDO Bestellnummernsystems finden Sie auf Seite 28

Hospitality



Im Hotel gibt es viele unterschiedliche Funktionszonen - mit ebenso verschiedenen Anforderungen an die Beleuchtung. LINEDO kann hier mit seiner Flexibilität punkten. Mit energiesparenden, sensorgesteuerten Lichtbändern im Flurbereich, aber auch mit höheren Beleuchtungsniveaus an Stellen, an denen die Sehaufgaben anspruchsvoller sind.

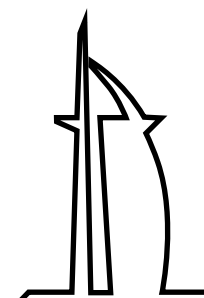

Projektblatt Hotelflur

Beleuchtung der Flure und des Rezeptionsbereichs

Anforderung:

Lichtpunkthöhe: 3 m
 Raumgröße: 4 x 14 m
 Ęm Flur: > 150 lx
 Ęm Rezeption: > 500 lx
 Uo: > 0,40

Lösung:

LINEDO
 Modullänge: 8 Einheiten
 Optik: Opal flach
 Lichtfarbe: 830
 Profilfarbe: schwarz
 Verdrahtung: 14-polig
 Dimmbarkeit: DALI
 Moduleinteilung: 100% Licht
 Lichtstrom Flur: 1.450 lm/1 Einheit
 Lichtstrom Rezep.: 2.850 lm/1 Einheit

Benötigte Teile:

Modul Flur: LL45OF.833.476.000
 Modul Rezeption: LL45OF.833.476.002
 Endkappen: LL2699.003
 Einspeisungen: LL2678.003
 Pendelsets: LL2663.000
 Verbinder: LL2680.000

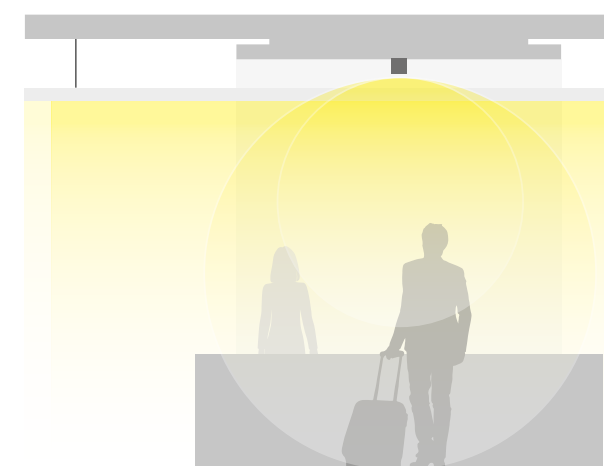

Mein schnelles Nummerchen:

01 02 03 04 05 06 07 08 09 10 11 12 13 14 15 16 17 18
LL45OF.833.476.000

Die Erklärung des LINEDO Bestellnummernsystems finden Sie auf Seite 28

Museum

Die geeignete Beleuchtung im Museum hängt von vielen Faktoren ab, unter anderem von den räumlichen Gegebenheiten, den Exponaten und der Ausstellungs-konzeption.

Lineare Strukturen eignen sich hier vor allem zur Beleuchtung von Flächen und Verkehrswegen.

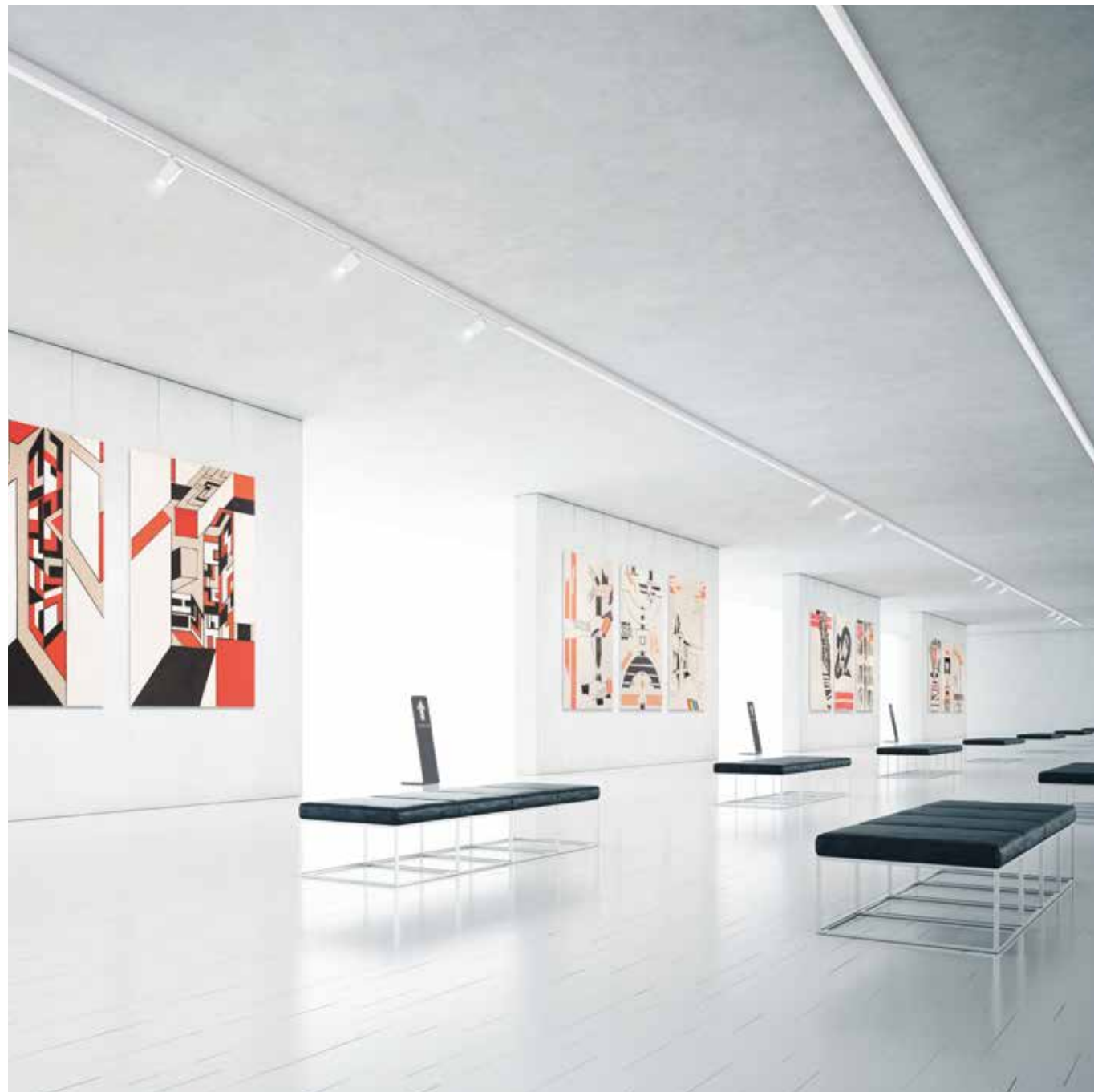
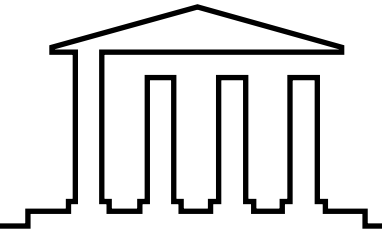
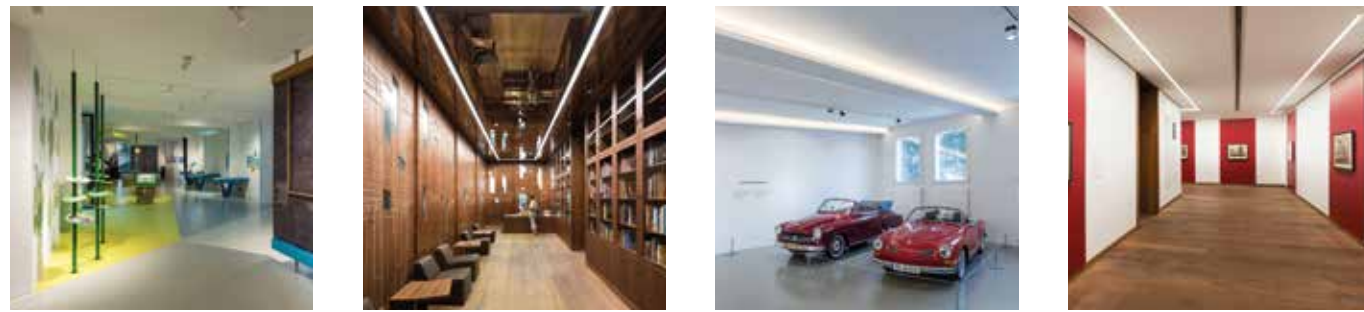

Projektblatt Museum

Beleuchtung Ausstellungsraum

Anforderung:

Lichtpunkthöhe: 4 m
 Raumgröße: 24 x 12 m
 Em: > 150 lx für Verkehrswege
 Uo: > 0,40

Lösung:

LINEDO
 Modullänge: 8 Einheiten +
 LINEDO Stromschienenmodul
 mit Deecos Mini Strahlern
 Optik: Opal flach
 Lichtfarbe: 840
 Profilfarbe: weiß
 Verdrahtung: 7-polig
 Dimmbarkeit: DALI
 Moduleinteilung: 100% Licht
 Lichtstrom: 1.500 lm/1 Einheit

Benötigte Teile:

Module: LL45OF.842.776.000
 Stromschiene: Sonderanfertigung
 Endkappen: LL2699.009
 Einspeisungen: LL2678.002
 Deckenadapter: LL2580.010

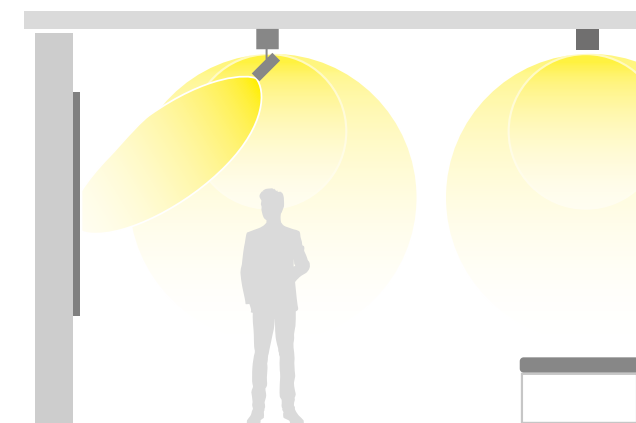

Mein schnelles Nummerchen:

01 02 03 04 05 06 07 08 09 10 11 12 13 14 15 16 17 18
LL45OF.842.776.000

Die Erklärung des LINEDO Bestellnummernsystems finden Sie auf Seite 28



Leuchten mit begrenzter Oberflächentemperatur nach DIN EN 60598-2-24 zur Verwendung in einer Umgebung, in der eine Ablagerung von nichtleitfähigem Staub auf der Leuchte erwartet werden kann



IoTready - Steuerung und Monitoring über DALI-2 Standard (auf Anfrage)



Konverter gleichspannungstauglich - geeignet für zentrale Notstromversorgung



LED-Lebensdauer 80.000 h (L_{CLO}) CLO gesteuert; Für gleichbleibende Lichtleistung über die gesamte Lebensdauer



LINEDO ist BIMready. Entsprechende Revit Daten finden Sie auf unserer Website.



Made in Germany. Full-Service - bis zu 10 Jahre Garantie

Technische Pluspunkte

Ein revolutionäres Konzept verlangt nach wegweisender Technologie. LINEDO hat alle Features, die man von einem modernen Lichtbandsystem erwartet - und noch viel, viel mehr!



Modul- übersicht

LINEDO ist zwar ein komplett fertiges Lichtband, dennoch ist es äußerst flexibel. Neben den Standard- und Spezialmodulen lassen sich durch die vielfältige Variabilität im Raster von 580 mm etliche Kombinationen aus Linsenoptiken und Blindabdeckungen realisieren.

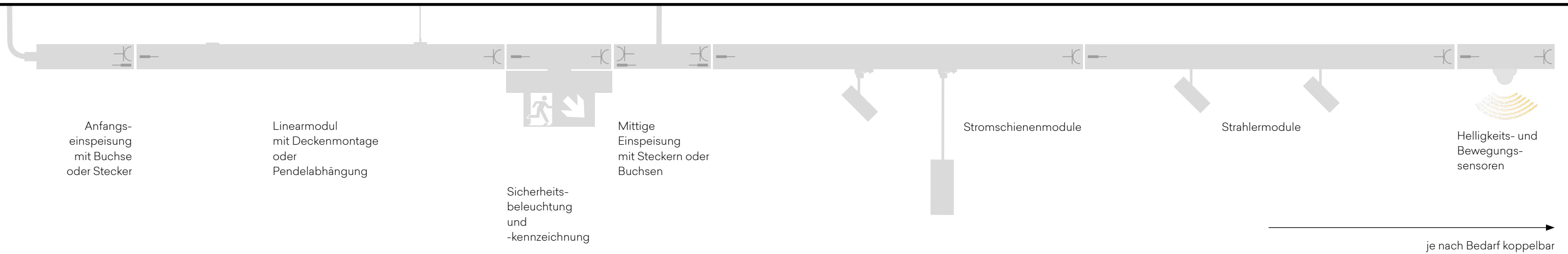
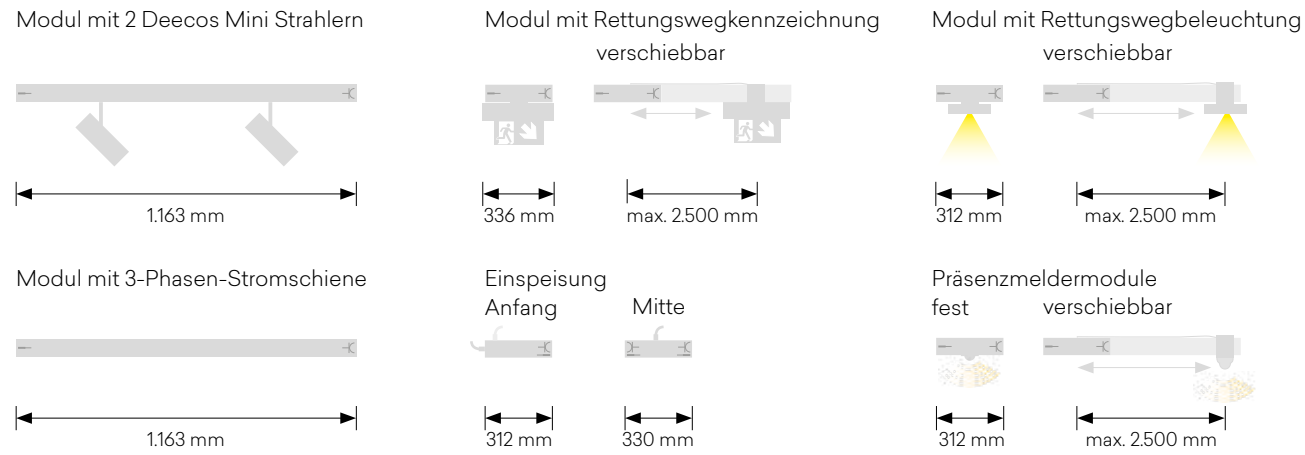

Größenübersicht der LINEDO Varianten

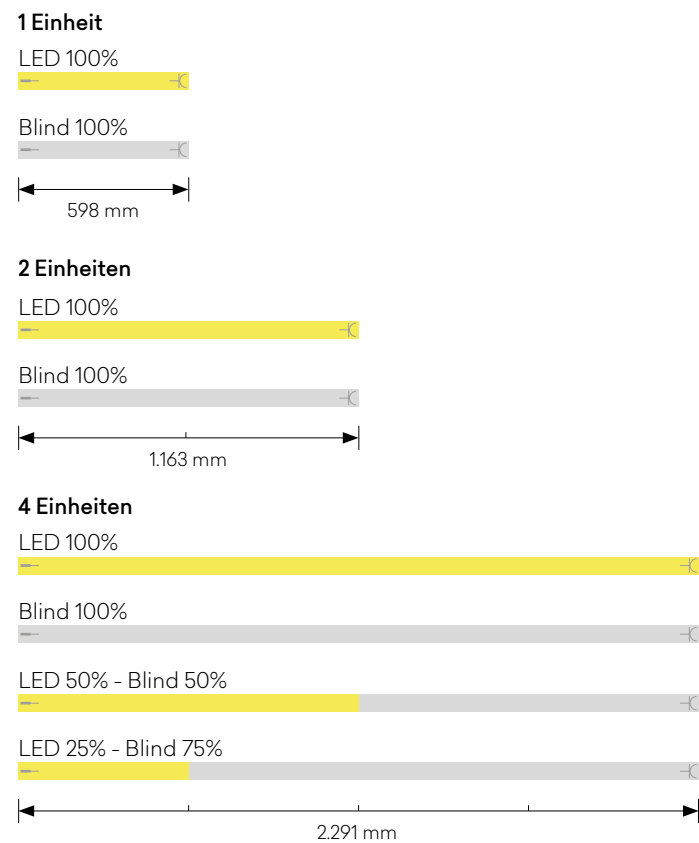

Maße im Verbund

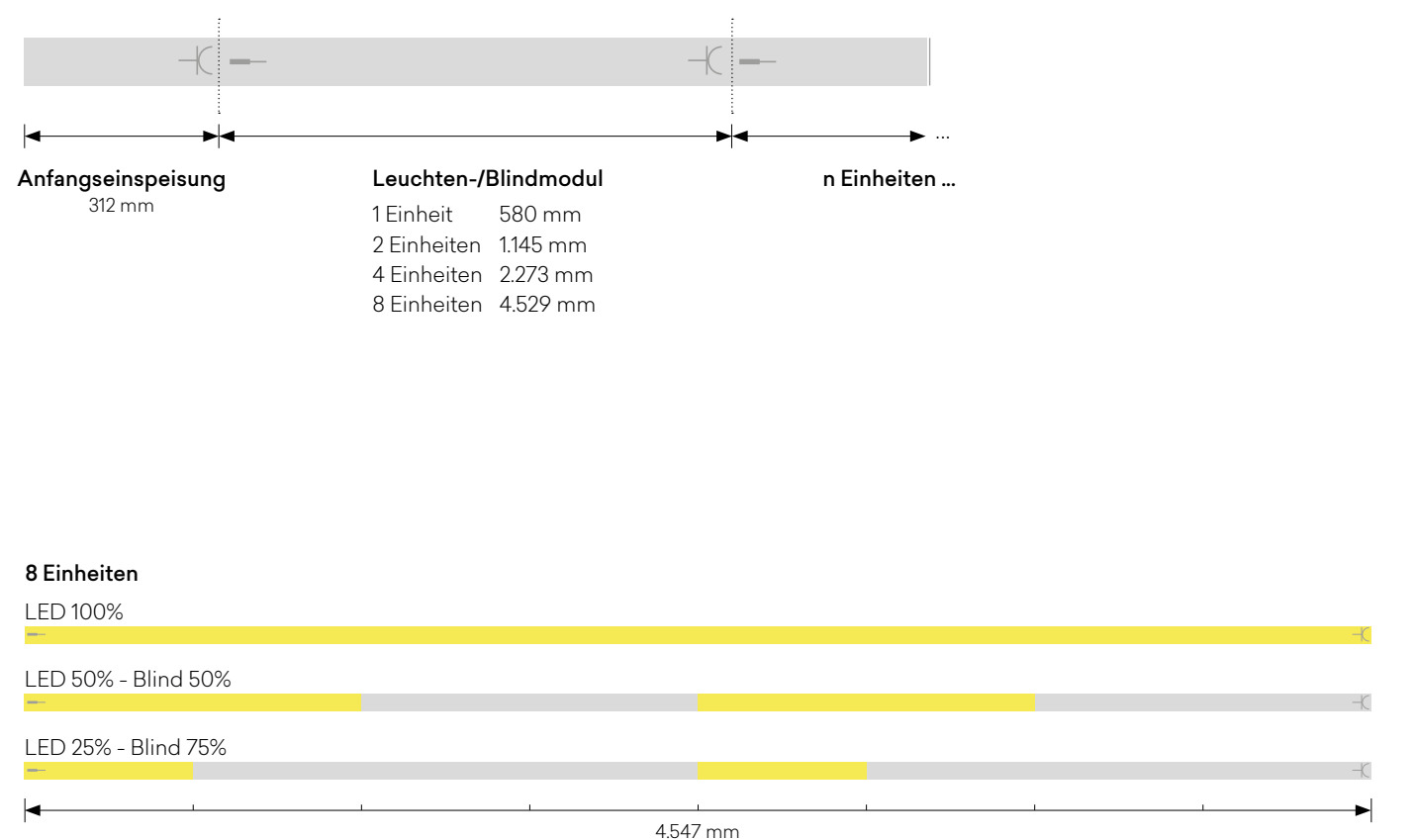

Gehäuseprofil

Das LINEDO Gehäusekonzept beruht auf einem Aluminium-Strangpressprofil mit integrierter Technik.



Sauber, dicht, nachhaltig, zum Patent angemeldet: Die LINEDO Linsenoptiken sind reversibel mit der LED-Platine verbunden - und schließen ohne weitere Dichtung perfekt ab: An die Nachbarlinse, an den LINEDO-Stecker, an eine Blindabdeckung.

Schutzart IP 54
Betriebsbereich -25° bis zu +50° C

Aluminium-Strangpressprofil eloxiert (aluminiumfarben) oder pulverbeschichtet (weiß und schwarz)

Schraubenfreie Ansicht von unten

4 Standardlängen und je 5 Leistungsstufen

1 Einheit:	598 mm		Lichtleistung gesamt:	1.450 - 5.200 lm
2 Einheiten:	1.163 mm		Lichtleistung gesamt:	2.850 - 10.400 lm
4 Einheiten:	2.291 mm		Lichtleistung gesamt:	5.700 - 20.900 lm
8 Einheiten:	4.547 mm		Lichtleistung gesamt:	11.400 - 41.700 lm

Sonderlängen auf Anfrage

1 Länge für Sondermodule (Einspeisung, Lichtmanagement, Sicherheitsbeleuchtung und Shop)

Nahtloser Übergang von Linsenoptiken zu Blindabdeckungen

LICHT(BLICK)

- ⊕ Lichtausbeute bis 180 lm/W
- ⊕ LED Lichtstrom bis 42.000 lm/4,5m
- ⊕ Farbtemperatur 3.000 K, 4.000 K und 5.000 K
- ⊕ Farbwiedergabe Ra > 80
- ⊕ 7 verschiedene Lichtverteilungen verfügbar
- ⊕ LED-Lebensdauer 80.000h (L_{CL0}) CLO gesteuert; Für gleichbleibende Lichtleistung über die gesamte Lebensdauer
- ⊕ Geringste Farbtoleranzen 3-fach MacAdam (3 SDCM)



Optisches System

Sieben verschiedene Lichtverteilungen decken nahezu alle Anforderungen ab. Spezielle Mikrostrukturen in den eigens entwickelten Linsenoptiken reduzieren den Gelbseam auf ein absolutes Minimum.

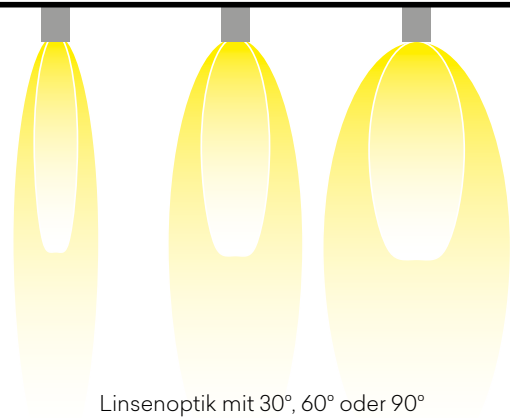

Linsenoptik mit 30°, 60° oder 90° Ausstrahlwinkel für symmetrische Lichtverteilung

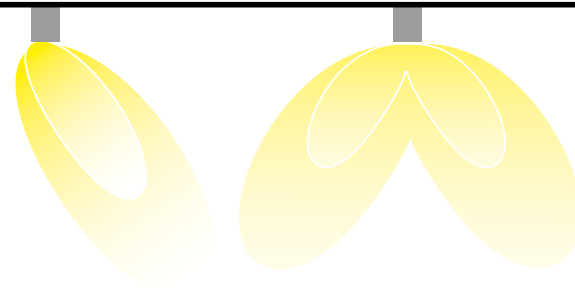

Linsenoptik für asymmetrische und doppelt asymmetrische Lichtverteilung

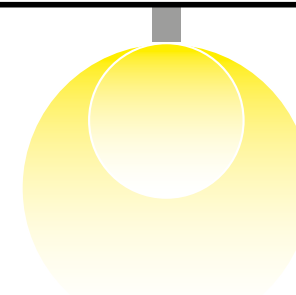

Bündiger opaler Diffusor für gleichmäßige Lichtverteilung

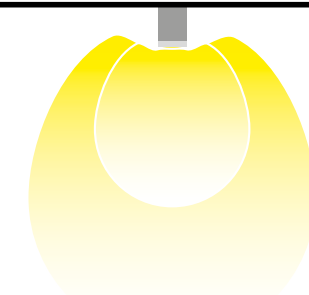

Hoher opaler Diffusor für breitere gleichmäßige Lichtverteilung mit erhöhtem Indirektanteil



Hervorragend geeignet für Bürobereiche (UGR ≤ 19) und Bildschirmarbeitsplätze (BAP) gem. DIN EN 12464-1 Winkel 60°



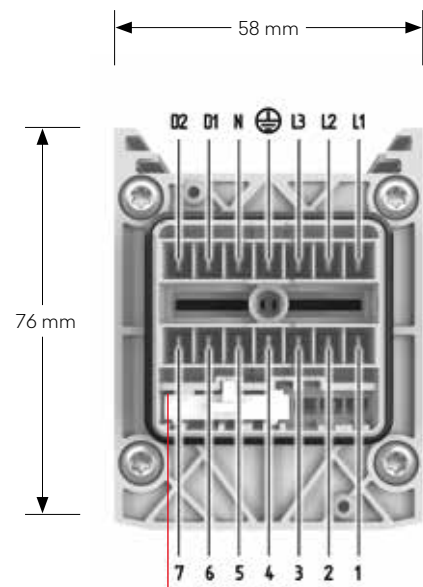

Klemmenbelegung/Durchverdrahtung		5-polig	7-polig	14-polig
L1	Phase 1	2,5 mm ²	2,5 mm ²	2,5 mm ²
L2	Phase 2	2,5 mm ²	2,5 mm ²	2,5 mm ²
L3	Phase 3	2,5 mm ²	2,5 mm ²	2,5 mm ²
PE	Schutzleiter	2,5 mm ²	2,5 mm ²	2,5 mm ²
N	Neutralleiter	2,5 mm ²	2,5 mm ²	2,5 mm ²
D1	DALI DA	-	1,5 mm ²	1,5 mm ²
D2	DALI DA	-	1,5 mm ²	1,5 mm ²
1	Notbeleuchtung Kreis 1	-	-	1,5 mm ²
2	Notbeleuchtung Kreis 1	-	-	1,5 mm ²
3	Steuer- oder geschaltetes Signal	-	-	1,5 mm ²
4	Schutzleiter (optional für Notbeleuchtung)	-	-	1,5 mm ²
5	Steuer- oder geschaltetes Signal	-	-	1,5 mm ²
6	Notbeleuchtung Kreis 2	-	-	1,5 mm ²
7	Notbeleuchtung Kreis 2	-	-	1,5 mm ²



Elektrische Verbindung

Für die Zukunft gerüstet durch LINEDO-Steckersystem mit bis zu 14-poliger Belegung für sichere und schnelle Verbindung und Durchverdrahtung einzelner Module.

Zum Patent angemeldet: Mit der Brücke zur Phasenwahl kann von außen zwischen drei Phasenbelegungen gewechselt werden - ohne die Leuchte zu öffnen



Endkappe
Buchsenseite

Jedes LINEDO Modul endet auf einer Seite mit einem LINEDO-Stecker, auf der anderen Seite mit der entsprechenden Buchse. Für den sauberen Abschluss am Ende des Lichtbandes gibt es passende Endkappen.

Endkappe
Steckerseite

Zwei separate
Kabelverschraubungen für max.
14-polige Verdrahtung

Mittige Einspeisung

Anfangseinspeisung

Benötigte Befestigungspunkte

Bei Länge 8 Einheiten max. alle 4,5 m



Bei Länge 4 Einheiten max. alle 2,27 m



Bei der Aneinanderreihung kürzerer Einheiten ggf. erhöhte Anzahl der Abhängepunkte notwendig.

Montage- system

Das zum Patent angemeldete Verbindungssystem ermöglicht die Montage im Schnelltempo. Da LINEDO fix und fertig ist, wird die separate Montage von Tragschiene und Einsätzen überflüssig.

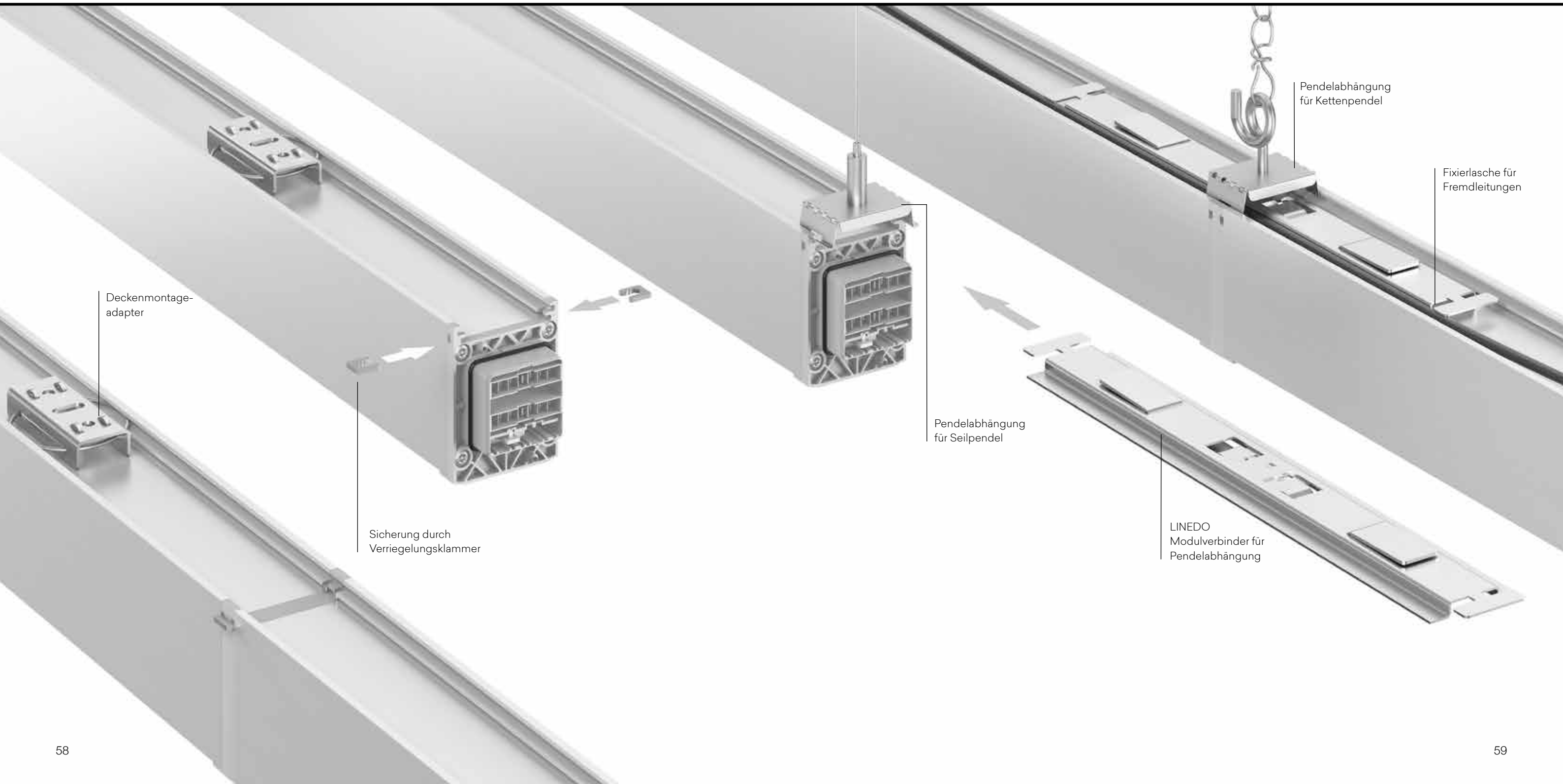

Funktions- module

Integration von Rettungswegbeleuchtung und
-kennzeichnung sowie von Licht- und Präsenzsensoren?
LINEDO bietet verschiedene Möglichkeiten - ob fest
montiert oder entlang des Profils verschiebbar.

Wenn der Berg nicht zum Propheten
kommt...

Nicht immer lässt sich ein Funktionsmodul
exakt dort einplanen, wo man es braucht.
Die LINEDO Module mit beweglichen
Sensoren oder Sicherheitsleuchten lassen
sich bis zu 2,5 m entlang des Profils verschie-
ben.

Um ein hohes Maß an Flexibilität zu
erreichen ist das Anschlussmodul
für die Sicherheitsbeleuchtung
mit den Leuchten zur
Rettungswegkennzeichnung und
-beleuchtung über eine steckbare, 2,5 m
lange Leitung verbunden. Die Leuchten
können daher an einer Position im
Lichtband fixiert werden, an der sie wirk-
lich benötigt werden, nahezu unabhän-
gig von der Einspeisung.

Egal, wo und wie LINEDO einge-
setzt wird, wir haben immer das
richtige Sensormodul:
Bewegliche Sensoren mit 2,5 m
Anschlussleitung: Von 4 bis 16 m
Montagehöhe mit IP 20 bis
IP 54

Bewegliche Rettungsweg-
kennzeichnung mit
2,5 m Anschlussleitung

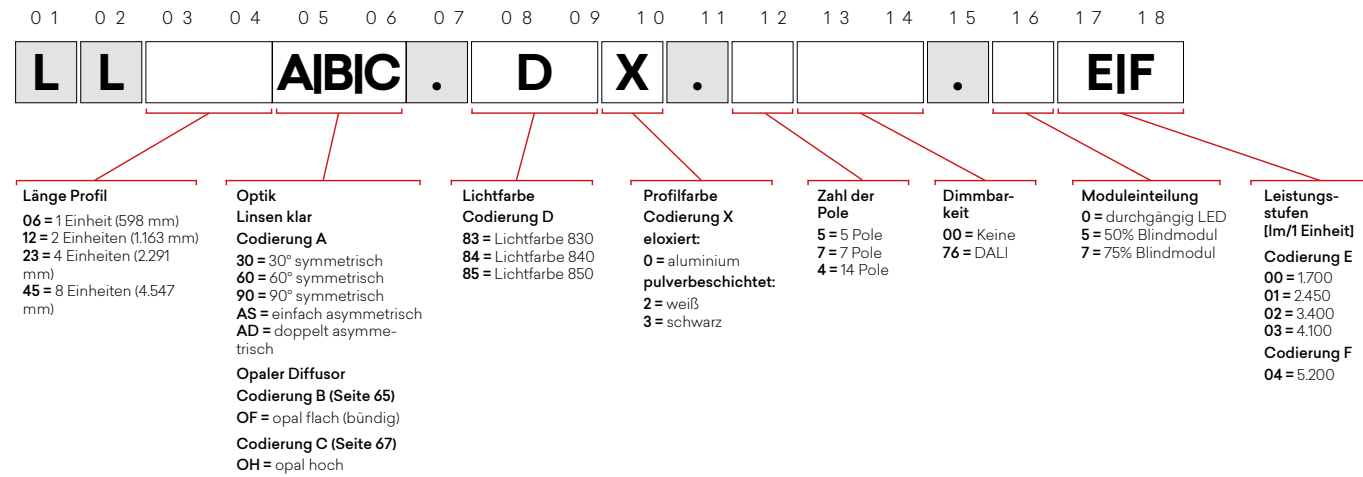

Kurzes Nümmerchen!

Hier finden Sie alle Artikelnummern des LINEDO Lichtbandsystems in einer codierten Schreibweise. Nehmen Sie Ihr schnelles Nümmerchen zur Hand und finden Sie über oben abgebildetes Schema die passende gekürzte Nummer und den passenden Preis.

Beispiel:

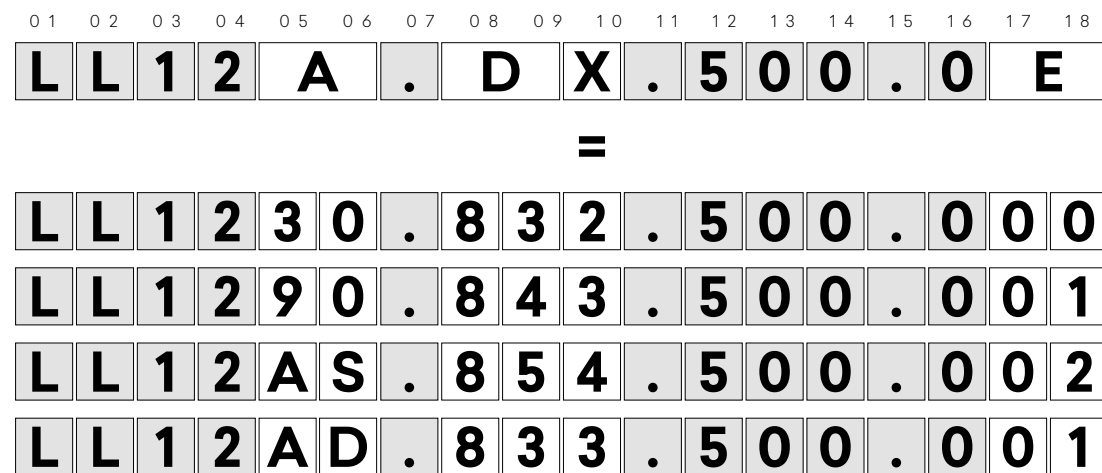

... sowie 131 weitere Varianten. Ersetzen Sie einfach den Platzhalterbuchstaben durch die Codierung Ihrer Wunschkonfiguration. In der codierten Schreibweise angegebene Zahlenwerte sind nicht tauschbar. Nicht möglich sind **bei diesem Beispiel** Kombinationen mit optischem System B (OF) bzw. C (OH) und Leistungsstufe F (04)

Lichtband | LINEDO

Schutzart: IP 54
Schutzklasse: I
Schlagschutz: IK03
Betriebsbereich: -25°C bis zu +50°C

Schnellmontage-Komplettmodul für den universellen Einsatz als Lichtband. Systemprofil aus Aluminium-Strangpressprofil pulverbeschichtet (weiß, schwarz) oder eloxiert. Hocheffiziente LED-Einheiten mit optimaler Lichtlenkung durch präzise Linsenoptik aus Kunststoff (PC) klar.

Einfache und werkzeuglose Montage von Systemprofilen mittels separatem Zubehör für Seil-, Ketten- oder Deckenaufhängung. Werkzeuglos steckbar und durch mechanischen Verbinder gesichert. Einfache Wahl der Phaseneinstellung durch patentiertes System von außen

Einspeisungsmodul, Verbindungs- und Montagezubehör bitte separat bestellen.

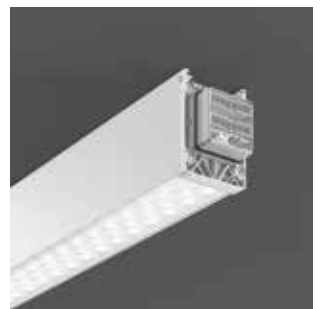
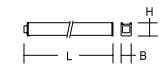

Bestellnummer	Abmessungen	Optik (A)	Lichtfarbe (D)	Anzahl Pole	Dimmbarkeit	Modulleistung	Leistungsstufe
LINEDO Lichtbandmodule mit Linsenoptik							
1 Einheit - Länge L 598 mm, Länge eingebaut 580 mm							
LL06A.DX.500.0E	L 598, B 58, H 76	30/60/90/AS/AD	83/84/85	5	on/off	LED 100%	E
LL06A.DX.500.0F	L 598, B 58, H 76	30/60/90/AS/AD	83/84/85	5	on/off	LED 100%	F
LL06A.DX.776.0E	L 598, B 58, H 76	30/60/90/AS/AD	83/84/85	7	DALI	LED 100%	E
LL06A.DX.776.0F	L 598, B 58, H 76	30/60/90/AS/AD	83/84/85	7	DALI	LED 100%	F
LL06A.DX.400.0E	L 598, B 58, H 76	30/60/90/AS/AD	83/84/85	14	on/off	LED 100%	E
LL06A.DX.400.0F	L 598, B 58, H 76	30/60/90/AS/AD	83/84/85	14	on/off	LED 100%	F
LL06A.DX.476.0E	L 598, B 58, H 76	30/60/90/AS/AD	83/84/85	14	DALI	LED 100%	E
LL06A.DX.476.0F	L 598, B 58, H 76	30/60/90/AS/AD	83/84/85	14	DALI	LED 100%	F
2 Einheiten - Länge L 1163 mm, Länge eingebaut 1145 mm							
LL12A.DX.500.0E	L 1163, B 58, H 76	30/60/90/AS/AD	83/84/85	5	on/off	LED 100%	E
LL12A.DX.500.0F	L 1163, B 58, H 76	30/60/90/AS/AD	83/84/85	5	on/off	LED 100%	F
LL12A.DX.776.0E	L 1163, B 58, H 76	30/60/90/AS/AD	83/84/85	7	DALI	LED 100%	E
LL12A.DX.776.0F	L 1163, B 58, H 76	30/60/90/AS/AD	83/84/85	7	DALI	LED 100%	F
LL12A.DX.400.0E	L 1163, B 58, H 76	30/60/90/AS/AD	83/84/85	14	on/off	LED 100%	E
LL12A.DX.400.0F	L 1163, B 58, H 76	30/60/90/AS/AD	83/84/85	14	on/off	LED 100%	F
LL12A.DX.476.0E	L 1163, B 58, H 76	30/60/90/AS/AD	83/84/85	14	DALI	LED 100%	E
LL12A.DX.476.0F	L 1163, B 58, H 76	30/60/90/AS/AD	83/84/85	14	DALI	LED 100%	F
4 Einheiten - Länge L 2291 mm, Länge eingebaut 2273 mm							
LL23A.DX.500.0E	L 2291, B 58, H 76	30/60/90/AS/AD	83/84/85	5	on/off	LED 100%	E
LL23A.DX.500.0F	L 2291, B 58, H 76	30/60/90/AS/AD	83/84/85	5	on/off	LED 100%	F
LL23A.DX.776.0E	L 2291, B 58, H 76	30/60/90/AS/AD	83/84/85	7	DALI	LED 100%	E
LL23A.DX.776.0F	L 2291, B 58, H 76	30/60/90/AS/AD	83/84/85	7	DALI	LED 100%	F
LL23A.DX.400.0E	L 2291, B 58, H 76	30/60/90/AS/AD	83/84/85	14	on/off	LED 100%	E
LL23A.DX.400.0F	L 2291, B 58, H 76	30/60/90/AS/AD	83/84/85	14	on/off	LED 100%	F
LL23A.DX.476.0E	L 2291, B 58, H 76	30/60/90/AS/AD	83/84/85	14	DALI	LED 100%	E
LL23A.DX.476.0F	L 2291, B 58, H 76	30/60/90/AS/AD	83/84/85	14	DALI	LED 100%	F
8 Einheiten - Länge L 4547 mm, Länge eingebaut 4529 mm							
LL45A.DX.500.0E	L 4547, B 58, H 76	30/60/90/AS/AD	83/84/85	5	on/off	LED 100%	E
LL45A.DX.500.0F	L 4547, B 58, H 76	30/60/90/AS/AD	83/84/85	5	on/off	LED 100%	F
LL45A.DX.776.0E	L 4547, B 58, H 76	30/60/90/AS/AD	83/84/85	7	DALI	LED 100%	E
LL45A.DX.776.0F	L 4547, B 58, H 76	30/60/90/AS/AD	83/84/85	7	DALI	LED 100%	F
LL45A.DX.400.0E	L 4547, B 58, H 76	30/60/90/AS/AD	83/84/85	14	on/off	LED 100%	E
LL45A.DX.400.0F	L 4547, B 58, H 76	30/60/90/AS/AD	83/84/85	14	on/off	LED 100%	F
LL45A.DX.476.0E	L 4547, B 58, H 76	30/60/90/AS/AD	83/84/85	14	DALI	LED 100%	E
LL45A.DX.476.0F	L 4547, B 58, H 76	30/60/90/AS/AD	83/84/85	14	DALI	LED 100%	F

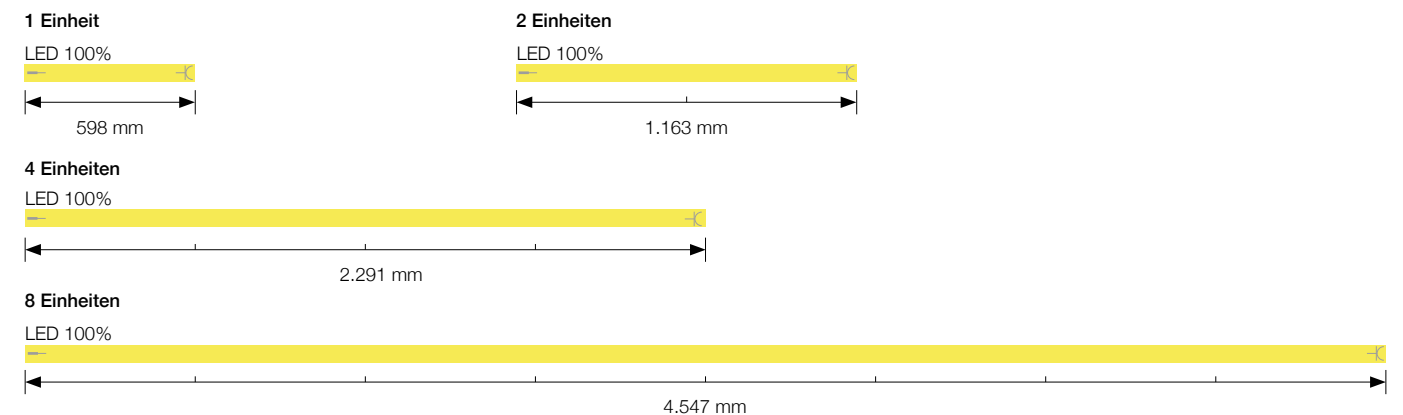

Codierungsschlüssel

A - Optik / Linsen
30 = 30° symmetrisch
60 = 60° symmetrisch
90 = 90° symmetrisch
AS = einfach asymmetrisch
AD = doppelt asymmetrisch

D - Lichtfarbe
83 = 830
84 = 840
85 = 850
X = Profillarfarbe
0 = aluminium eloxiert
2 = weiß pulverbeschichtet
Mehrkosten Farbe schwarz +15%
3 = schwarz pulverbeschichtet

E - Leistungsstufe*
00 = 1.700 lm / 1 Einheit
01 = 2.450 lm / 1 Einheit
02 = 3.400 lm / 1 Einheit
03 = 4.100 lm / 1 Einheit

F - Leistungsstufe*
04 = 5.200 lm / 1 Einheiten

* Die hier angegebenen Werte für Lichtstrom beziehen sich auf die Optik Linsen 90° symmetrisch

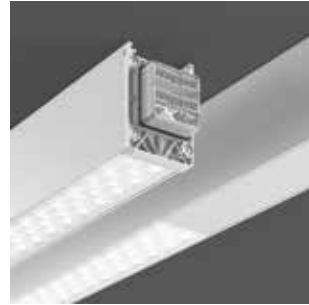

Lichtband | LINEDO

Schutzart: IP 54
Schutzklasse: I
Schlagschutz: IK03
Betriebsbereich: -25°C bis zu +50°C

Schnellmontage-Komplettmodul für den universellen Einsatz als Lichtband. Systemprofil aus Aluminium-Strangpressprofil pulverbeschichtet (weiß, schwarz) oder eloxiert. Hocheffiziente LED-Einheiten mit präzisen Linsenoptiken aus Polycarbonat (PC). Blindeinheiten mit Abdeckung aus Aluminium, Oberfläche wie Systemprofil.

Einfache und werkzeuglose Montage von Systemprofilen mittels separatem Zubehör für Seil-, Ketten- oder Deckenaufhängung. Werkzeuglos steckbar und durch mechanischen Verbinder gesichert. Einfache Wahl der Phaseneinstellung durch patentiertes System von außen.

Einspeisungsmodul, Verbindungs- und Montagezubehör bitte separat bestellen.

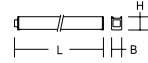

Codierungsschlüssel

A - Optik / Linsen

30 = 30° symmetrisch
60 = 60° symmetrisch
90 = 90° symmetrisch
AS = einfach asymmetrisch
AD = doppelt asymmetrisch

D - Lichtfarbe

83 = 830
84 = 840
85 = 850

X - Profilfarbe

0 = aluminium eloxiert
2 = weiß pulverbeschichtet
3 = schwarz pulverbeschichtet

E - Leistungsstufe *

00 = 1.700 lm / 1 Einheit
01 = 2.450 lm / 1 Einheit
02 = 3.400 lm / 1 Einheit
03 = 4.100 lm / 1 Einheit

F - Leistungsstufe *

04 = 5.200 lm / 1 Einheit

* Die hier angegebenen Werte für Lichtstrom beziehen sich auf die Optik Linsen 90° symmetrisch

4 Einheiten

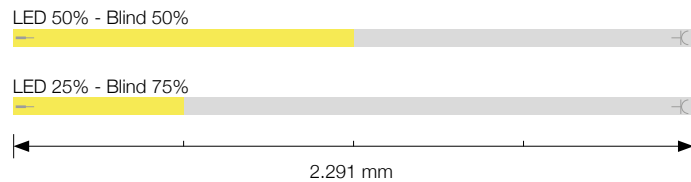

8 Einheiten

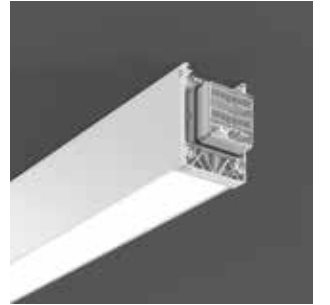
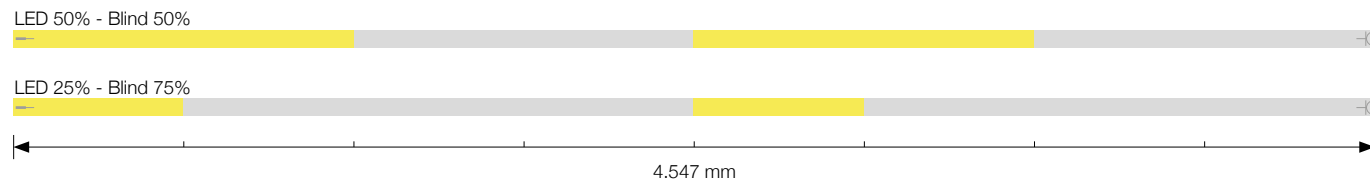

Lichtband | LINEDO

Schutzart: IP 54
Schutzklasse: I
Schlagschutz: IK03
Betriebsbereich: -25°C bis zu +50°C

Schnellmontage-Komplettmodul für den universellen Einsatz als Lichtband. Systemprofil aus Aluminium-Strangpressprofil pulverbeschichtet (weiß, schwarz) oder eloxiert. Hocheffiziente LED-Einheiten mit bündigem opalem Diffusor aus vergilbungsfreiem PMMA.

Einfache und werkzeuglose Montage von Systemprofilen mittels separatem Zubehör für Seil-, Ketten- oder Deckenaufhängung. Werkzeuglos steckbar und durch mechanischen Verbinder gesichert. Einfache Wahl der Phaseneinstellung durch patentiertes System von außen.

Einspeisungsmodul, Verbindungs- und Montagezubehör bitte separat bestellen.

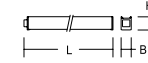

Diffusor opal flach (OF)

Bestellnummer	Abmessungen	Optik (B)	Lichtfarbe (D)	Anzahl Pole	Dimmbarkeit	Moduleinteilung	Leistungsstufe
LINEDO Lichtbandmodule mit opalem Diffusor bündig							
1 Einheit - Länge L 598 mm, Länge eingebaut 580 mm							
LL06B.DX.500.0E	L 598, B 58, H 76	OF	83/84/85	5	on/off	LED 100%	E
LL06B.DX.500.0F	L 598, B 58, H 76	OF	83/84/85	5	on/off	LED 100%	F
LL06B.DX.776.0E	L 598, B 58, H 76	OF	83/84/85	7	DALI	LED 100%	E
LL06B.DX.776.0F	L 598, B 58, H 76	OF	83/84/85	7	DALI	LED 100%	F
LL06B.DX.400.0E	L 598, B 58, H 76	OF	83/84/85	14	on/off	LED 100%	E
LL06B.DX.400.0F	L 598, B 58, H 76	OF	83/84/85	14	on/off	LED 100%	F
LL06B.DX.476.0E	L 598, B 58, H 76	OF	83/84/85	14	DALI	LED 100%	E
LL06B.DX.476.0F	L 598, B 58, H 76	OF	83/84/85	14	DALI	LED 100%	F
2 Einheiten - Länge L 1163 mm, Länge eingebaut 1145 mm							
LL12B.DX.500.0E	L 1163, B 58, H 76	OF	83/84/85	5	on/off	LED 100%	E
LL12B.DX.500.0F	L 1163, B 58, H 76	OF	83/84/85	5	on/off	LED 100%	F
LL12B.DX.776.0E	L 1163, B 58, H 76	OF	83/84/85	7	DALI	LED 100%	E
LL12B.DX.776.0F	L 1163, B 58, H 76	OF	83/84/85	7	DALI	LED 100%	F
LL12B.DX.400.0E	L 1163, B 58, H 76	OF	83/84/85	14	on/off	LED 100%	E
LL12B.DX.400.0F	L 1163, B 58, H 76	OF	83/84/85	14	on/off	LED 100%	F
LL12B.DX.476.0E	L 1163, B 58, H 76	OF	83/84/85	14	DALI	LED 100%	E
LL12B.DX.476.0F	L 1163, B 58, H 76	OF	83/84/85	14	DALI	LED 100%	F
4 Einheiten - Länge L 2291 mm, Länge eingebaut 2273 mm							
LL23B.DX.500.0E	L 2291, B 58, H 76	OF	83/84/85	5	on/off	LED 100%	E
LL23B.DX.500.0F	L 2291, B 58, H 76	OF	83/84/85	5	on/off	LED 100%	F
LL23B.DX.776.0E	L 2291, B 58, H 76	OF	83/84/85	7	DALI	LED 100%	E
LL23B.DX.776.0F	L 2291, B 58, H 76	OF	83/84/85	7	DALI	LED 100%	F
LL23B.DX.400.0E	L 2291, B 58, H 76	OF	83/84/85	14	on/off	LED 100%	E
LL23B.DX.400.0F	L 2291, B 58, H 76	OF	83/84/85	14	on/off	LED 100%	F
LL23B.DX.476.0E	L 2291, B 58, H 76	OF	83/84/85	14	DALI	LED 100%	E
LL23B.DX.476.0F	L 2291, B 58, H 76	OF	83/84/85	14	DALI	LED 100%	F
8 Einheiten - Länge L 4547 mm, Länge eingebaut 4529 mm							
LL45B.DX.500.0E	L 4547, B 58, H 76	OF	83/84/85	5	on/off	LED 100%	E
LL45B.DX.500.0F	L 4547, B 58, H 76	OF	83/84/85	5	on/off	LED 100%	F
LL45B.DX.776.0E	L 4547, B 58, H 76	OF	83/84/85	7	DALI	LED 100%	E
LL45B.DX.776.0F	L 4547, B 58, H 76	OF	83/84/85	7	DALI	LED 100%	F
LL45B.DX.400.0E	L 4547, B 58, H 76	OF	83/84/85	14	on/off	LED 100%	E
LL45B.DX.400.0F	L 4547, B 58, H 76	OF	83/84/85	14	on/off	LED 100%	F
LL45B.DX.476.0E	L 4547, B 58, H 76	OF	83/84/85	14	DALI	LED 100%	E
LL45B.DX.476.0F	L 4547, B 58, H 76	OF	83/84/85	14	DALI	LED 100%	F

Codierungsschlüssel

B - Optik / Diffusor opal
OF = opal flach

D - Lichtfarbe

83 = 830
84 = 840
85 = 850

X - Profilfarbe

0 = aluminium eloxiert
2 = weiß pulverbeschichtet
3 = schwarz pulverbeschichtet

E - Leistungsstufe

00 = 1.500 lm / 1 Einheit
01 = 2.200 lm / 1 Einheit
02 = 3.000 lm / 1 Einheit
03* = 3.600 lm / 1 Einheit

F - Leistungsstufe

04** = 4.550 lm / 1 Einheit

* Betriebsbereich: -25°C - 40°C
** Betriebsbereich: -25°C - 35°C

1 Einheit

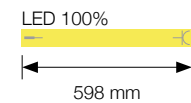

2 Einheiten

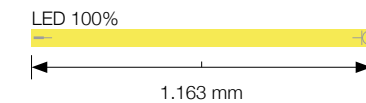

4 Einheiten

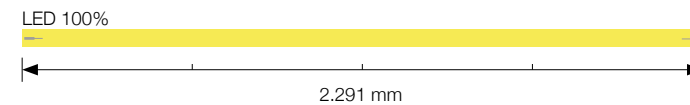

8 Einheiten

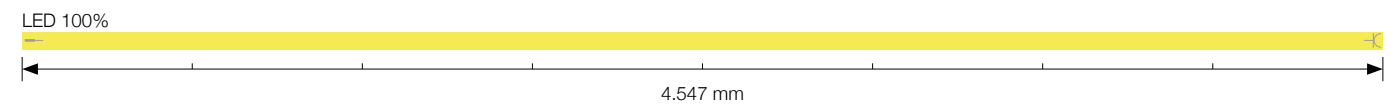

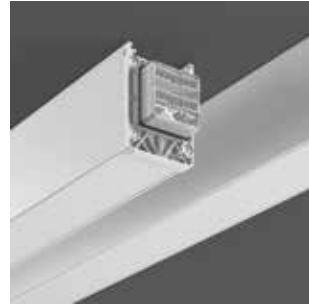

Lichtband | LINEDO

Schutzart: IP 54
Schutzklasse: I
Schlagschutz: IK07
Betriebsbereich: -25°C bis zu +50°C

Schnellmontage-Komplettmodul für den universellen Einsatz als Lichtband. Systemprofil aus Aluminium-Strangpressprofil pulverbeschichtet (weiß, schwarz) oder eloxiert. Abdeckung aus Aluminium, Oberfläche wie Systemprofil.

Einfache und werkzeuglose Montage von Systemprofilen mittels separatem Zubehör für Seil-, Ketten- oder Deckenaufhängung. Werkzeuglos steckbar und durch mechanischen Verbinder gesichert. Einfache Wahl der Phaseneinstellung durch patentiertes System von außen.

Einspeisungsmodul, Verbindungs- und Montagezubehör bitte separat bestellen.

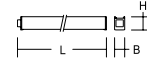

Codierungsschlüssel

X - Profilfarbe
0 = aluminium eloxiert
2 = weiß pulverbeschichtet
Mehrkosten Farbe schwarz +15%
3 = schwarz pulverbeschichtet

Bestellnummer	Abmessungen	Anzahl Pole	Moduleinteilung
LINEDO Lichtband - Blindmodul			
1 Einheit - Länge L 598 mm, Länge eingebaut 580 mm			
LL0600.00X.500.900	L 598, B 58, H 76	5	Blind 100%
LL0600.00X.700.900	L 598, B 58, H 76	7	Blind 100%
LL0600.00X.400.900	L 598, B 58, H 76	14	Blind 100%
2 Einheiten - Länge L 1163 mm, Länge eingebaut 1145 mm			
LL1200.00X.500.900	L 1163, B 58, H 76	5	Blind 100%
LL1200.00X.700.900	L 1163, B 58, H 76	7	Blind 100%
LL1200.00X.400.900	L 1163, B 58, H 76	14	Blind 100%
4 Einheiten - Länge L 2291 mm, Länge eingebaut 2273 mm			
LL2300.00X.500.900	L 2291, B 58, H 76	5	Blind 100%
LL2300.00X.700.900	L 2291, B 58, H 76	7	Blind 100%
LL2300.00X.400.900	L 2291, B 58, H 76	14	Blind 100%
8 Einheiten - Länge L 4547 mm, Länge eingebaut 4529 mm			
LL4500.00X.500.900	L 4547, B 58, H 76	5	Blind 100%
LL4500.00X.700.900	L 4547, B 58, H 76	7	Blind 100%
LL4500.00X.400.900	L 4547, B 58, H 76	14	Blind 100%

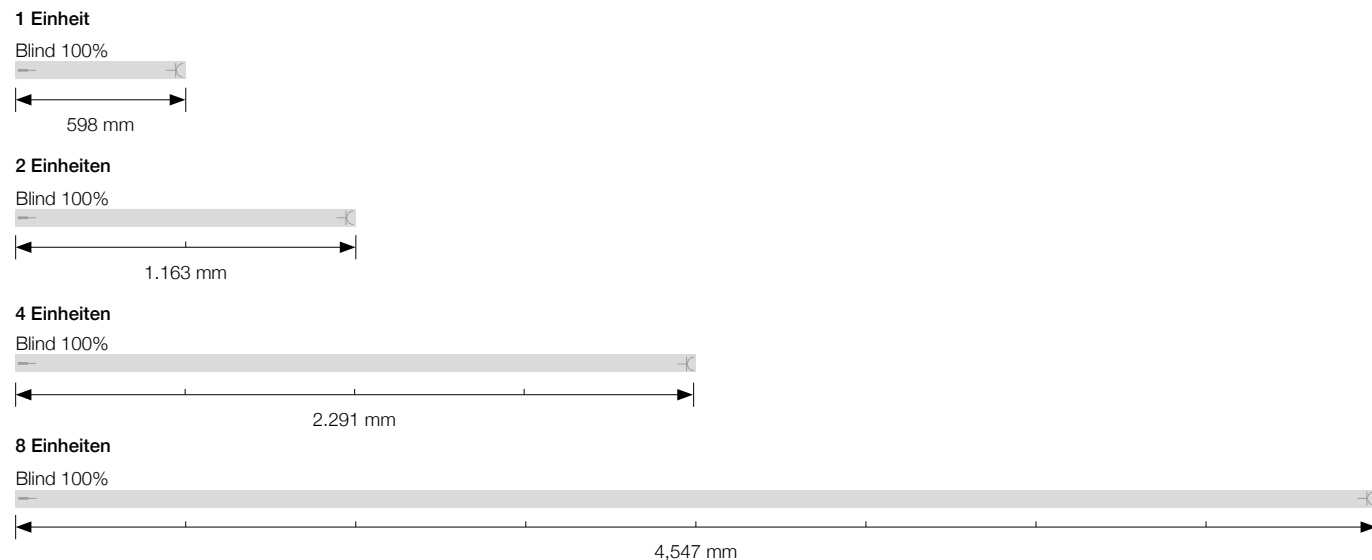

Lichtband | LINEDO

Schutzart: IP 54
Schutzklasse: I
Schlagschutz: IK03
Betriebsbereich: -25°C bis zu +50°C

Schnellmontage-Komplettmodul für den universellen Einsatz als Lichtband. Systemprofil aus Aluminium-Strangpressprofil pulverbeschichtet (weiß, schwarz) oder eloxiert. Hocheffiziente LED-Einheiten mit opalem Diffusorprofil aus vergilbungsfreiem PMMA mit erhöhtem Indirektanteil. Einfache und werkzeuglose Montage von Systemprofilen mittels separatem Zubehör für Seil-, Ketten- oder Deckenaufhängung. Werkzeuglos steckbar und durch mechanischen Verbinder gesichert. Einfache Wahl der Phaseneinstellung durch patentiertes System von außen.

Einspeisungsmodul, Verbindungs- und Montagezubehör bitte separat bestellen.

Module mit hohem opalem Diffusor sind nicht mit Blindmodulen kombinierbar.

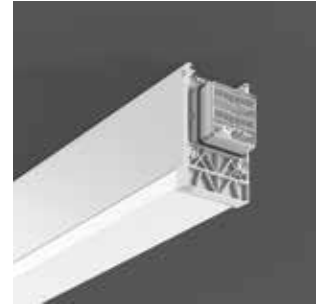
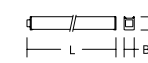

Diffusor opal hoch (OH)

Bestellnummer	Abmessungen	Optik (C)	Lichtfarbe (D)	Anzahl Pole	Dimmbarkeit	Moduleinteilung	Leistungsstufe
LINEDO Lichtbandmodule mit opalem Diffusor bündig							
1 Einheit - Länge L 598 mm, Länge eingebaut 580 mm							
LL06C.DX.500.0E	L 598, B 58, H 76	OH	83/84/85	5	on/off	LED 100%	E
LL06C.DX.500.0F	L 598, B 58, H 76	OH	83/84/85	5	on/off	LED 100%	F
LL06C.DX.776.0E	L 598, B 58, H 76	OH	83/84/85	7	DALI	LED 100%	E
LL06C.DX.776.0F	L 598, B 58, H 76	OH	83/84/85	7	DALI	LED 100%	F
LL06C.DX.400.0E	L 598, B 58, H 76	OH	83/84/85	14	on/off	LED 100%	E
LL06C.DX.400.0F	L 598, B 58, H 76	OH	83/84/85	14	on/off	LED 100%	F
LL06C.DX.476.0E	L 598, B 58, H 76	OH	83/84/85	14	DALI	LED 100%	E
LL06C.DX.476.0F	L 598, B 58, H 76	OH	83/84/85	14	DALI	LED 100%	F
2 Einheiten - Länge L 1163 mm, Länge eingebaut 1145 mm							
LL12C.DX.500.0E	L 1163, B 58, H 76	OH	83/84/85	5	on/off	LED 100%	E
LL12C.DX.500.0F	L 1163, B 58, H 76	OH	83/84/85	5	on/off	LED 100%	F
LL12C.DX.776.0E	L 1163, B 58, H 76	OH	83/84/85	7	DALI	LED 100%	E
LL12C.DX.776.0F	L 1163, B 58, H 76	OH	83/84/85	7	DALI	LED 100%	F
LL12C.DX.400.0E	L 1163, B 58, H 76	OH	83/84/85	14	on/off	LED 100%	E
LL12C.DX.400.0F	L 1163, B 58, H 76	OH	83/84/85	14	on/off	LED 100%	F
LL12C.DX.476.0E	L 1163, B 58, H 76	OH	83/84/85	14	DALI	LED 100%	E
LL12C.DX.476.0F	L 1163, B 58, H 76	OH	83/84/85	14	DALI	LED 100%	F
4 Einheiten - Länge L 2291 mm, Länge eingebaut 2273 mm							
LL23C.DX.500.0E	L 2291, B 58, H 76	OH	83/84/85	5	on/off	LED 100%	E
LL23C.DX.500.0F	L 2291, B 58, H 76	OH	83/84/85	5	on/off	LED 100%	F
LL23C.DX.776.0E	L 2291, B 58, H 76	OH	83/84/85	7	DALI	LED 100%	E
LL23C.DX.776.0F	L 2291, B 58, H 76	OH	83/84/85	7	DALI	LED 100%	F
LL23C.DX.400.0E	L 2291, B 58, H 76	OH	83/84/85	14	on/off	LED 100%	E
LL23C.DX.400.0F	L 2291, B 58, H 76	OH	83/84/85	14	on/off	LED 100%	F
LL23C.DX.476.0E	L 2291, B 58, H 76	OH	83/84/85	14	DALI	LED 100%	E
LL23C.DX.476.0F	L 2291, B 58, H 76	OH	83/84/85	14	DALI	LED 100%	F
8 Einheiten - Länge L 4547 mm, Länge eingebaut 4529 mm							
LL45C.DX.500.0E	L 4547, B 58, H 76	OH	83/84/85	5	on/off	LED 100%	E
LL45C.DX.500.0F	L 4547, B 58, H 76	OH	83/84/85	5	on/off	LED 100%	F
LL45C.DX.776.0E	L 4547, B 58, H 76	OH	83/84/85	7	DALI	LED 100%	E
LL45C.DX.776.0F	L 4547, B 58, H 76	OH	83/84/85	7	DALI	LED 100%	F
LL45C.DX.400.0E	L 4547, B 58, H 76	OH	83/84/85	14	on/off	LED 100%	E
LL45C.DX.400.0F	L 4547, B 58, H 76	OH	83/84/85	14	on/off	LED 100%	F
LL45C.DX.476.0E	L 4547, B 58, H 76	OH	83/84/85	14	DALI	LED 100%	E
LL45C.DX.476.0F	L 4547, B 58, H 76	OH	83/84/85	14	DALI	LED 100%	F

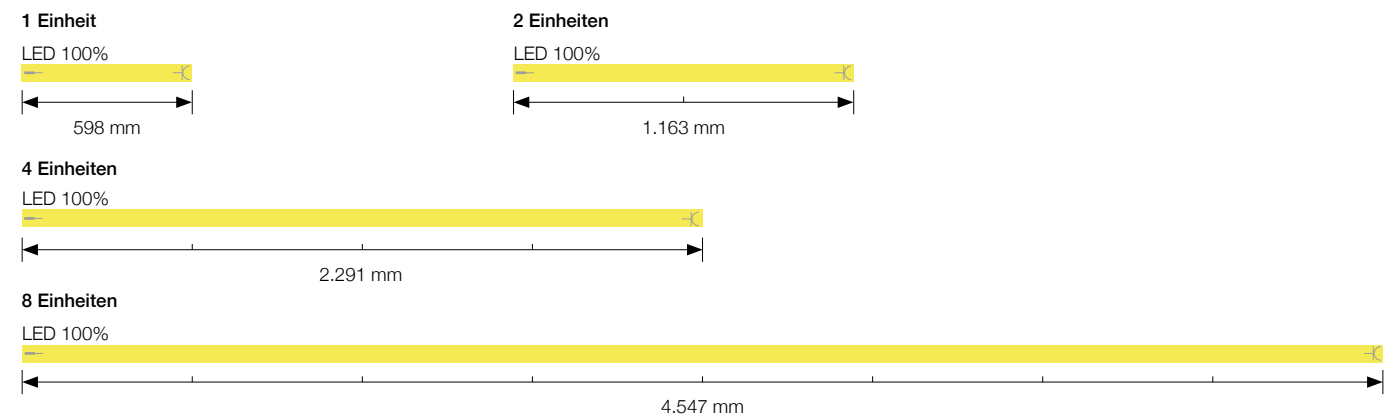

Codierungsschlüssel

C - Optik / Diffusor opal
OH = opal hoch

D - Lichtfarbe

83 = 830
84 = 840
85 = 850

X - Profilfarbe

0 = aluminium eloxiert
2 = weiß pulverbeschichtet
Mehrkosten Farbe schwarz +15%
3 = schwarz pulverbeschichtet

E - Leistungsstufe

00 = 1.500 lm / 1 Einheit
01 = 2.200 lm / 1 Einheit
02 = 3.000 lm / 1 Einheit
03 = 3.650 lm / 1 Einheit

F - Leistungsstufe

04 = 4.650 lm / 1 Einheit

coming soon



Lichtband | LINEDO Stromschienenmodule

Schutzart: IP 20
Schutzklasse: I

Systemprofil aus Aluminium-Strangpressprofil pulverbeschichtet (weiß, schwarz) oder eloxiert. Ausführung inklusive 3-Phasen Stromschiene (1 m) für die Montage externer Strahler mit Multi-Adapter für 3-Phasen-Stromschienen 230 V.

Einfache und werkzeuglose Montage von Systemprofilen mittels separatem Zubehör für Seil-, Ketten- oder Deckenaufhängung. Werkzeuglos steckbar und durch mechanischen Verbinder gesichert. Einfache Wahl der Phaseneinstellung durch patentiertes System von außen.



Lichtband | LINEDO Strahlermodule

Schutzart: IP 20 / IP 54
Schutzklasse: I
Systemprofil aus Aluminium-Strangpressprofil pulverbeschichtet (weiß, schwarz) oder eloxiert. Modul inklusive Strahler

Serie Deecos Mini. Strahlergehäuse Aluminium-Druckguss pulverbeschichtet (weiß, schwarz, silberfarben). Strahler 356° horizontal dreh- und 90° vertikal schwenkbar. Thermobeständiger Kunststoffring schwarz. Mit Optikbaugruppe Reflektor MIRO-SILVER®.

Einfache und werkzeuglose Montage von Systemprofilen mittels separatem Zubehör für Seil-, Ketten- oder Deckenaufhängung. Werkzeuglos steckbar und durch mechanischen Verbinder gesichert. Einfache Wahl der Phaseneinstellung durch patentiertes System von außen.



Lichtband | LINEDO Präsenzmeldermodule

Schutzart: IP 20 / IP 54
Schutzklasse: I

Systemprofil aus Aluminium-Strangpressprofil pulverbeschichtet (weiß, schwarz) oder eloxiert. Ausführungen inklusive Passiv-Infrarot-Sensor (PIR) zu Erfassung von Bewegung und Helligkeit. Vorkonfektionierter Anschluss an DALI-Linie. Wahlweise für Montagehöhen bis zu 16 m.

Einfache und werkzeuglose Montage von Systemprofilen mittels separatem Zubehör für Seil-, Ketten- oder Deckenaufhängung. Werkzeuglos steckbar mit Wahl der Phaseneinstellung und Sicherung durch mechanischen Verbinder.



coming soon

Lichtband | LINEDO Module zur Rettungswegbeleuchtung

Schutzart: IP 54
Schutzklasse: I

Systemprofil aus Aluminium-Strangpressprofil pulverbeschichtet (weiß, schwarz) oder eloxiert.

Einfache und werkzeuglose Montage von Systemprofilen mittels separatem Zubehör für Seil-, Ketten- oder Deckenaufhängung. Werkzeuglos steckbar mit Wahl der Phaseneinstellung und Sicherung durch mechanischen Verbinder.

Leuchte zur Rettungswegbeleuchtung

Armatur Aluminium-Druckguss pulverbeschichtet weiß. Abdeckung Kunststoff (Polycarbonat). Kunststofflinsen zur optimalen Rettungswegausleuchtung.



Lichtband | LINEDO Module zur Rettungswegkennzeichnung

Schutzart: IP 54
Schutzklasse: I

Systemprofil aus Aluminium-Strangpressprofil pulverbeschichtet (weiß, schwarz) oder eloxiert.

Einfache und werkzeuglose Montage von Systemprofilen mittels separatem Zubehör für Seil-, Ketten- oder Deckenaufhängung. Werkzeuglos steckbar mit Wahl der Phaseneinstellung und Sicherung durch mechanischen Verbinder.

Leuchte zur Rettungswegkennzeichnung

Gehäuse aus robustem Polycarbonat, weiß. Displayscheibe aus hochtransparentem Kunststoff. Piktogramm-Set beiliegend.





Montagezubehör | LINEDO Lichtband

Federstahl, blank, für Montage der LINEDO Lichtbandmodule.

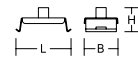

Bestellnummer Abmessungen

Montagezubehör für LINEDO Lichtbandmodule

LL2663.000	L 33, B 54, H 40	Pendelset für Drahtseil (ohne Seil)
LL2664.000	L 33, B 54, H 70	Pendelset mit offener Ringöse (ohne Knotenkette)
LL2662.000	L 33, B 54, H 70, LP 1500	Pendelset mit Knotenkette 1500 mm
LL2661.000	L 33, B 54, H 40, LP 1500	Pendelset mit Drahtseil 1500 mm
LL2665.000	L 33, B 54, H 40, LP 1500	Pendelset für Rasterdecken mit Drahtseil 1500 mm und Caddyclip
LL2718.000	L 33, B 54, H 70, LP 5000	Pendelset mit Knotenkette 5000 mm
LL2717.000	L 33, B 54, H 40, LP 5000	Pendelset mit Drahtseil 5000 mm
LL2719.000	L 33, B 54, H 40, LP 5000	Pendelset für Rasterdecken mit Drahtseil 5000 mm und Caddyclip



Montagezubehör | LINEDO Lichtband

Stahlblech verzinkt, für Montage der LINEDO Lichtbandmodule.

Inkl. 2 Verriegelungsklammern.

Lieferbare Farbe: 0 = verzinkt

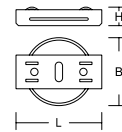

Bestellnummer Abmessungen

Montagezubehör für LINEDO Lichtbandmodule

LL2580.010	L 70, B 28, H 16	Adapter für direkte Deckenmontage
LL2666.000	L 33, B 54, H 22	Adapter für direkte Deckenmontage für Rasterdecken (Caddyclip)

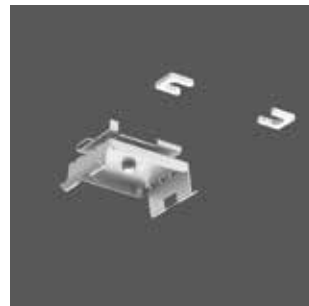

Endkappen | LINEDO Lichtband

Endkappe aus Kunststoff zur Abdeckung des LINEDO-Steckersystems am Ende der Lichtbandinstallation. Befestigung mit Schraube TX20. Inkl. Montagezubehör.

Lieferbare Farben (X): 9 = hellgrau, 3 = schwarz (Mehrkosten Farbe schwarz +15%)

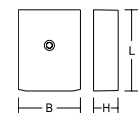

Bestellnummer Abmessungen

Endkappen für LINEDO Lichtbandmodule

LL2699.00X	L 76, B 58, H 16	Endkappe niedrig für LINEDO Buchse
LL2700.00X	L 76, B 58, H 22	Endkappe niedrig für LINEDO Stecker
LL2679.00X	L 91, B 58, H 16	Endkappe hoch für LINEDO Buchse (nur mit Diffusor opal hoch OH)
LL2701.00X	L 91, B 58, H 22	Endkappe hoch für LINEDO Stecker (nur mit Diffusor opal hoch OH)



Einspeisungen | LINEDO Lichtband

Schutzart: IP 54

Schutzklasse: I

Gehäuse Aluminium-Strangpressprofil pulverbeschichtet (weiß und schwarz) oder eloxiert (aluminiumfarben). Abdeckung Aluminium in Gehäusefarbe. LINEDO Steckersystem aus Kunststoff hellgrau oder schwarz. Zwei Kabelverschraubungen M20 und M25. Komfortabler Anschluss für starre und flexible Leitungen.

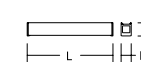

Bestellnummer Abmessungen

Anfangseinspeisungen für LINEDO Lichtbandmodule (Kabelverschraubungen seitlich)

LL2678.00X.2	L 312, B 58, H 76	7-polig, Anschluss Buchse
LL2678.00X.3	L 312, B 58, H 76	7-polig, Anschluss Stecker
LL2678.00X	L 312, B 58, H 76	14-polig, Anschluss Buchse
LL2678.00X.1	L 312, B 58, H 76	14-polig, Anschluss Stecker

Mitteinspeisungen für LINEDO Lichtbandmodule (Kabelverschraubungen oben)

LL2698.00X.3	L 330, B 58, H 76	7-polig, Anschluss Buchse / Stecker
LL2698.00X.4	L 330, B 58, H 76	7-polig, Anschluss Buchse / Buchse
LL2698.00X.5	L 330, B 58, H 76	7-polig, Anschluss Stecker / Stecker
LL2698.00X	L 330, B 58, H 76	14-polig, Anschluss Buchse / Stecker
LL2698.00X.1	L 330, B 58, H 76	14-polig, Anschluss Buchse / Buchse
LL2698.00X.2	L 330, B 58, H 76	14-polig, Anschluss Stecker / Stecker



Codierungsschlüssel

X - Profilfarbe
 0 = aluminium eloxiert
 2 = weiß pulverbeschichtet
 Mehrkosten Farbe schwarz +15%:
 3 = schwarz pulverbeschichtet

Verbinder | LINEDO Lichtband

Metallriegel verzinkt zur mechanischen Verbindung von 2 LINEDO Lichtbandmodulen bei Pendelmontage.

Lieferbare Farbe: 0 = verzinkt

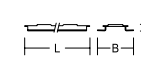

Bestellnummer Abmessungen

Verbinder für LINEDO Lichtbandmodule

LL2680.000	L 330 B 48 H 9	Verbinder bei Pendelmontage
------------	----------------	-----------------------------





NOTIZEN

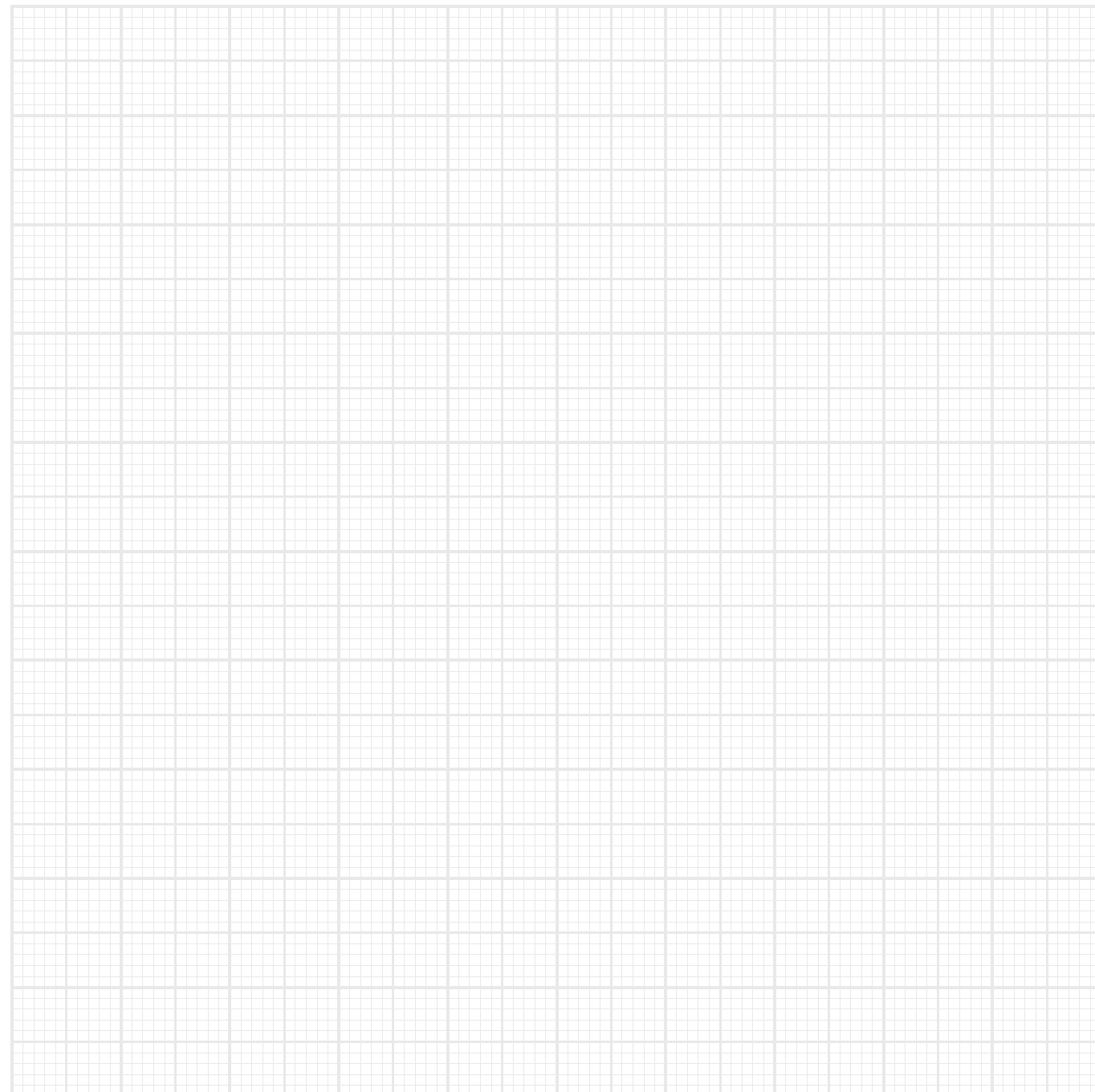

STICHWORTVERZEICHNIS

Anwendungsbereiche	32-47	Modulübersicht	50
App	21	Monitoring	19
Artikelnummern	28-29, 62-71	Montagesystem	59
Autohaus	41	Montagezeit	7
Bestellnummern	28-29, 62-71	Montagezubehör	59, 70
BIM	48	Museum	47
Durchverdrahtung	15, 56	Office	39
Elektrische Verbindung	57	Optisches System	55
Funktionsmodule	61, 68	Planung	21
Garantie	25	Pluspunkte	3
Gehäuseprofile	53	Produktübersicht	50, 63-71
Hospitality	45	Profile	53
Industrie	33	Schnellübersicht	2
Installationszeit	7	Schutzart	11
IoT	19	Services	23
Konfigurator	21	Shop	37
Lichtbandmodule	63-71	Sicherheitsbeleuchtung	17, 61, 69
Lichtmanagement	19	Strahlereinsatz	50, 68
Lichtstrom	55	Technische Pluspunkte	49
Lichtverteilung	13, 54	Verkehr	43
Logistik	35	Vernetzung	19

Bildnachweis

Fotostudio Krebs
Seite: 34 (Bild 2)

Fotostudio Lippmann
Seite: 36 (Bild 5)

Inaki Caperochipi Azpiazu
Seite: 42 (Bild 4)

Jürg Knuchel
Seite: 42 (Bild 1)

Linus Lintner
Seite: 32 (Bild 1, 2, 3, 5), 34 (Bild 1, 3, 4, 5),
36 (Bild 1, 2, 3, 4), 38 (Bild 1, 2, 3, 4),
40, 42 (Bild 2, 3), 44 (Bild 1, 3, 4),
46 (Bild 1, 2, 3, 4)

Shutterstock
Seite: 4, 6, 10, 12, 16, 18, 19, 22, 24, 25, 26, 30, 38
(Bild 5), 42 (Bild 5), 44 (Bild 5), 46 (Bild 5), 48

2022 LIPA GmbH.

Alle Rechte vorbehalten. LIPA behält sich das Recht vor, Änderungen vorzunehmen und / oder Produkte jederzeit ohne vorherige Ankündigung oder Verpflichtung einzustellen, und haftet nicht für Konsequenzen, die sich aus der Verwendung dieser Veröffentlichung ergeben.

LIPA Lichtpartner GmbH

Werkstraße 32
65599 Dornburg
Germany

+49 (0)6436 284 85 0
info@lipa-leuchten.de
www.lipa-leuchten.de

LIPA Lichtpartner Schweiz AG

Feldstraße 42
3073 Gümligen/Bern
Schweiz

+41 31 992 98 30
www.lipa-schweiz.ch
info@lipa-schweiz.ch

